



SPECYFIKACJA ISTOTNYCH WARUNKÓW ZAMÓWIENIA PUBLICZNEGO (SIWZ)

POSTĘPOWANIE O UDZIELENIE ZAMÓWIENIA PUBLICZNEGO
W TRYBIE PRZETARGU NIEOGRANICZONEGO
O WARTOŚCI SZACUNKOWEJ PONIŻEJ KWOTY OKREŚLONEJ
W PRZEPISACH WYDANYCH NA PODSTAWIE art.11 ust. 8
USTAWY PZP

W PRZEDMIOCIE:

**Remont budynku Gminnego Ośrodka Kultury wraz z
zagospodarowaniem terenu stanowiącego centrum
miejscowości**

Sporządził:

Zatwierdził:

Sprawdził:

Somianka, dnia 10.05.2010r.



I. INFORMACJE WPROWADZAJĄCE

1. Niniejszy dokument zawiera specyfikację istotnych warunków zamówienia publicznego (zwaną dalej „SIWZ”), istotne warunki umowy, informacje na temat warunków formalnych dotyczących wykonawców, informacje o procedurze składania i otwierania ofert oraz kryteria wyboru oferty.
2. Postępowanie zostanie przeprowadzone na podstawie ustawy z dnia 29 stycznia 2004 r. Prawo zamówień publicznych, przepisów wykonawczych wydanych na jej podstawie oraz niniejszej Specyfikacji Istotnych Warunków Zamówienia.
3. W szczególnie uzasadnionych przypadkach Zamawiający ma prawo zmiany treści SIWZ, z wyłączeniem kryteriów oceny ofert oraz warunków udziału w postępowaniu oraz sposobu oceny ich spełniania. Zmiana może nastąpić w każdym czasie, przed upływem terminu do składania ofert. W przypadku wprowadzenia takiej zmiany, informacja o tym zostanie niezwłocznie przekazana wszystkim podmiotom, które pobrały od Zamawiającego Specyfikację i będzie dla nich wiążąca. Jeżeli SIWZ jest udostępniana na stronie internetowej wszelkie modyfikacje będą również zamieszczone na tej stronie.
4. Użyte w Specyfikacji terminy mają następujące znaczenie:
 - a) „Zamawiający” – Gminny Ośrodek Kultury,
 - b) „Postępowanie” – postępowanie prowadzone przez Zamawiającego na podstawie niniejszej Specyfikacji,
 - c) „SIWZ” – niniejsza Specyfikacja Istotnych Warunków Zamówienia,
 - d) „Ustawa” - ustawa z dnia 29 stycznia 2004 r. - Prawo zamówień publicznych,
 - e) „Zamówienie” – należy przez to rozumieć zamówienie publiczne, którego przedmiot został w sposób szczegółowy opisany w punkcie 2 SIWZ,
 - f) „Wykonawca” – podmiot, który ubiega się o wykonanie Zamówienia, złoży ofertę na wykonanie Zamówienia albo zawrze z Zamawiającym umowę w sprawie wykonania Zamówienia.

II. ZAMAWIAJĄCY

Zamawiającym jest **Gminny Ośrodek Kultury**

Adres: **Somianka Parcele 21, 07-203 Somianka**

Telefon: **0 prefix 29 74-187-60**

Telefax: **0 prefix 29 74-187-14**

Adres strony internetowej

<http://www.ugsomianka.bip.org.pl>

Adres e-mail:

somianka@somianka.pl, l.lalak@somianka.pl

Godziny urzędowania: **od 8.00 do 16.00**

NIP: **7621711528**

REGON: **000566339**

III. TRYB UDZIELENIA ZAMÓWIENIA

Przetarg nieograniczony o wartości szacunkowej zamówienia poniżej kwoty określonej w przepisach wydanych na podstawie art. 11 ust. 8 ustawy PZP

IV. OPIS PRZEDMIOTU ZAMÓWIENIA

Wspólny Słownik Zamówień (CPV)

- 45.23.32.22-1 Roboty budowlane w zakresie układania chodników i asfaltowania
- 45.11.13.00-1 Roboty rozbiórkowe
- 45.11.12.00-0 Roboty w zakresie przygotowania pod budowę i roboty ziemne
- 37.50.00.00-3 Gry i zabawki wyposażenie parków zabaw
- 77.21.16.00-8 Sadzenie drzew
- 03.44.10.00-3 Rośliny ozdobne, trawy, mchy lub porosty
- 45.11.27.23-9 Roboty w zakresie kształtowania placów zabaw
- 45.26.25.220-6 Roboty murarskie
- 45.10.00.00-8 Przygotowanie ternu pod budowę
- 45.32.00.00-6 Roboty izolacyjne
- 45.44.21.00-8 Roboty w zakresie okładzin tynkowych
- 45.26.26.50-2 Roboty w zakresie okładania
- 45.32.10.00-3 Izolacja ciepła
- 45.42.10.00-4 Roboty w zakresie stolarki budowlanej
- 45.31.12.00-2 Roboty w zakresie instalacji elektrycznych



45.40.00.00-1 Roboty wykończeniowe w zakresie obiektów budowlanych
45.43.10.00-7 Kładzenie płytek

1. Przedmiot zamówienia obejmuje:

1.1 Remont budynku Gminnego Ośrodka Kultury w Somiance Parcele

Roboty budowlane będące przedmiotem zamówienia należy wykonać zgodnie z dokumentacją projektową, przedmiarem robót stanowiący załącznik do SIWZ.

W ramach remontu należy wykonać:

1/ ROBOTY ROZBIÓRKOWE

- Demontaż daszków nad wejściem ze złomowaniem
- Demontaż drabiny stalowej nad dach ze złomowaniem
- Demontaż tabliczek informacyjnych, uchwytów, krat stalowych z przeznaczeniem do późniejszego wbudowania
- Demontaż stolarki drzwiowej i okiennej ze złomowaniem
- Demontaż obróbek blacharskich, gzymsu, parapetów oraz rur spustowych i rynien ze złomowaniem
- Demontaż instalacji oświetleniowej, odgromowej ze złomowaniem i telefonicznej

2/ STOLARKA

- Montaż stolarki drzwiowej drewnianej i stalowej
- Montaż stolarki okiennej PCV, drzwiowej – wejście GOK
- Montaż witryny aluminiowej sklepowej wraz z drzwiami

3/ OBRÓBKI BLACHARSKIE

- Montaż rynien, rur spustowych i obróbek ze stali ocynkowanej

4/ TYNKI I OKŁADZINY ELEWACJI

- Wykonanie elewacji w technologii lekkiej, styropian gr. 10 cm, cokoły gr. 2 cm, uzupełnienie powierzchni wklęsłych styropianem gr. 5cm
- Wykonanie cokołów i narożników z tynku mozaikowego
- Okładziny schodów z płytek antypoślizgowych
- Rozbiórki chodników, wykonanie opaski betonowej wokół budynku
- Izolacje ścian poniżej poziomu posadowienia, izolacje cokołów

Wybór kolorystyki tynku uzgodniony wcześniej i Inwestorem

5/ ŚLUSARKA STALOWA

- Wykonanie daszków stalowych
- Czyszczenie malowanie i montaż krat, czyszczenie i malowanie balustrad
- Dostawa i montaż drabiny, balustrad
- Montaż kratki wentylacyjnych i przewodów wentylacyjnych

6/ OSWIETLENIE I INSTALACJA ODGROMOWA

- Montaż instalacji odgromowej na ścianach
- Montaż przyłącza, instalacji i oświetlenia lamp halogenowych

1.2 Zagospodarowanie centrum miejscowości Somianka Parcele

Na terenie przy budynku Gminnego Ośrodka Kultury wykonany zostanie parking przy drodze, chodnik z kostki betonowej brukowej gr. 6 cm, kolorowej, murki ozdobne z cegły klinkierowej wysokości ok. 60 cm., posadowione na ławie betonowej. Ciąg pieszo -jezdny naokoło budynku wykonany będzie z kostki betonowej, kolorowej gr. 8 cm.

Przed budynkiem GOK zostanie wykonane 7 miejsc postojowych, w tym jedno miejsce dla osób niepełnosprawnych. Miejsca postojowe zostaną wykonane z kostki betonowej brukowej gr. 8 cm. na podbudowie tłuczniowej gr. 20 cm. Od strony drogi zostanie ustawiony krawężnik drogowy ułożony na



płask na podbudowie betonowej B-10. Od strony chodnika zostanie ustawiony krawężnik drogowy 15 x 30 cm wystający, na podbudowie betonowej B-10. Zaprojektowano spadki poprzeczne w kierunku drogi wynoszące 2%.

Ponadto przed budynkiem GOK zostanie wykonany chodnik szerokości 2,0 m wykonany kostki brukowej betonowej gr. 6 cm na posypce cementowo - piaskowej. Spadki poprzeczne zaprojektowano w stronę projektowanych miejsc postojowych wynoszących 2%.

Zagospodarowanie wolnej przestrzeni publicznej przed budynkiem GOK poprzez ustawienie murków ozdobnych z cegły klinkierowej wysokości ok. 60. Murki zostaną ustawione na ławie betonowej. Przestrzeń pomiędzy murkami ozdobnymi zostanie uzupełniona ziemią urodzajną a następnie zostanie zasiana trawa. W murkach z cegły klinkierowej zostaną zamontowane hermetyczne oprawy oświetleniowe, oświetlające budynek GOK-u. Na pozostałej części murków zostaną zamontowane ławki drewniane przymocowane do murków z cegły klinkierowej. Za budynkiem GOK, należy wykonać ciąg pieszo -jezdny o szerokości od 5,0 m do 4,5 m o spadku daskowym 2%. Ciąg pieszo jezdny będzie wykonany z kostki brukowej gr. 8cm. na podbudowie z kruszywa naturalnego z kruszywa naturalnego zagęszczonego mechanicznie. Obramowanie ciągu pieszo jezdnego z obydwu stron stanowić będzie krawężnik betonowy 15 x 30 cm. ułożony na ławie betonowej B-10.

Zagospodarowanie placu stanowiącego centrum miejscowości znajduje się przy budynku GOK w Somiance Parcele. Na placu należy wykonać ciąg pieszo jezdny o szerokości 3m i spadku 2% z nawierzchni z kostki brukowej gr 8 cm. na podbudowie z kruszywa stabilizowanego mechanicznie. Obramowanie ciągu pieszo jezdnego z obydwu stron stanowić będzie krawężnik drogowy 15 x 30 cm ułożony na ławie betonowej B-10. Ciąg pieszo -jezdny należy odsunąć od istniejącego ogrodzenia o 1,5 m. Należy wykonać również alejki z kamienia naturalnego gr. 4/16 mm obramowane z obydwu stron obrzeżem betonowym 8 x 30 cm. oraz utwardzić plac kostką brukową gr. 6cm. wymiary zgodne z rysunkami. Na placu zostaną ustawione zabawki dla dzieci w postaci: zjeżdżalnia z wieżą drewnianą z długim ślizgiem, huśtawka pojedyncza, piaskownica z bali drewnianych, huśtawka bujaczek. Przy każdej za alejek zostaną ustawione ławki parkowe. Na pozostałej części placu należy uzupełnić brakującą ziemię urodzajną a następnie zasiać trawą. W ramach wykonywanego zagospodarowania placu przewiduje się ustawienie 2 stołów z placem do gry w tenisa. Ponadto zostanie wykonany plac imprezowy z kostki betonowej. Zostanie wykonana również modernizacja oświetlenie związana z wymianą lamp oświetleniowych wg wzoru pokazanego poniżej. Rozmieszczenie lamp przed wbudowaniem powinno zostać uzgodnione z Inwestorem.

KONSTRUKCJA NAWIERZCHNI CHODNIKA

Konstrukcja chodnika:

- Kostka betonowa brukowa, gr. 6cm na podsypce piaskowo -cementowej gr. 3cm, z zasypaniem spoin piaskiem,
- warstwa odsączająca z pospółki gr. 10 cm,
- grunt rodzimy Łącznie grubość konstrukcji nawierzchni wynosi 19cm

Konstrukcja alejki:

- kruszywo kamienne naturalne gr. 4/16mm, gr. 7 cm.
- kruszywo kamienne o frakcji 16/31,5, gr. 10 cm
- warstwa pospółki gr. 10 cm

Konstrukcja ciągów pieszo-jezdnych, drogi na około GOK, wjazd, plac manewrowy, parking przy drodze powiatowej:

- konstrukcja betonowa brukowa, gr. 8 cm, kolorowa na podsypce piaskowo -cementowej gr. 4 cm, z zasypaniem spoin piaskiem,
- podbudowa z kruszywa kamiennego frakcji 0-31,5 mm, gr. 20 cm.
- warstwa odsączająca z pospółki gr 10 cm



- grunt rodzimy

1.3. Szczegółowy zakres przedmiotu zamówienia jest opisany w :

- przedmiarze robót
- dokumentacji projektowej
- specyfikacji technicznej wykonania i odbioru robót

1.4. Zamawiający informuje, iż przedmiary przekazane Wykonawcy pełnią funkcję jedynie pomocniczą (informacyjną) przy kalkulacji ceny przy składaniu ofert przez Wykonawców. Przygotowując oferty Wykonawcy powinni sprawdzić zgodność przedmiarów z pozostałymi częściami dokumentacji projektowej. Nie wniesienie zastrzeżeń przez Oferenta w w/w zakresie skutkuje obowiązkiem wykonania przez wykonawcę robót zgodnie z dokumentacją techniczną i wiedzą techniczną zgodnie z art. 647 K.C.

1.5. Jeżeli gdziekolwiek w projekcie budowlanym lub ST wykonania i odbioru robót budowlanych wskazano znak towarowy, patent, pochodzenia materiałów lub urządzeń to wykonawca może zastosować równoważne.

Wykonawcy **zobowiązani** są do opracowania kosztorysu ofertowego na podstawie przedmiarów robót.

Wszystkie wbudowywane materiały i urządzenia powinny zostać uzgodnione z Inwestorem przed wbudowaniem w celu ich zaakceptowania.

Poniżej przedstawione są elementy wyposażenia placu zabaw i innych elementów wbudowywanych podczas wykonywania prac. Jeżeli gdziekolwiek wskazano znak towarowy, patent, pochodzenia materiałów lub urządzeń to wykonawca może zastosować równoważne. Wszystkie materiały i urządzenia przeznaczone do zabawy dla dzieci muszą odpowiadać i spełniać wymagania bezpieczeństwa stawiane przez polskie i europejskie normy PN-EN 1176-1:2001, PN-EN 1176-7:2000, PN-EN 1177:2000. Wszystkie wmontowywane urządzenia muszą posiadać odpowiednie certyfikaty zgodności. Na wszystkie wbudowane urządzenia Wykonawca udzieli 36 miesięcznej gwarancji. Gwarancja liczona będzie od daty protokolarnego przekazania i odebrania wbudowanych urządzeń.

1. ŁAWKA PARKOWA



z oparciem i podłokietnikiem **RETRO**

| | | | |
|----------------|--------|----------|---------|
| Masa całkowita | 90 kg | Długość | 1740 mm |
| Szerokość | 640 mm | Wysokość | 835 mm |



2. ZJEŹDŻALNIA Z WIEŻĄ



WERSJA STANDARD

WYMIARY

wymiary zestawu: 8,70 x 6,90 m
wymiary strefy bezpieczeństwa: 11,70 x 9,90 m
wysokość zestawu: 3,30 m

- Opcjonalnie zestaw można montować na kotwach stalowych (22 szt.).
- Belki okrągłe o średnicy 120 mm, drewno impregnowane ciśnieniowo.
- Zestaw może być wykonany w wersji **STANDARD**, **PRO** lub w kolorze impregnowanego drewna – wersja **ZIELONA**.

ELEMENTY ZESTAWU

| nazwa elementu | symbol | szt. | wymiary [m] dł. x szer. x wys. |
|----------------------|---------|------|-----------------------------------|
| zjeżdżalnia | OT-0008 | 1 | 3,00 x 0,55 x 1,10 |
| wieża główna | OT-0001 | 1 | 1,00 x 1,00 x 3,30 |
| pomost średni | OT-0009 | 2 | 1,00 x 1,00 x 1,60 |
| pomost niski | OT-0010 | 2 | 1,00 x 1,00 x 0,55 |
| pomost skośny krótki | OT-0011 | 2 | 1,30 x 1,00 x 0,50 |
| pomost wiszący | OT-0014 | 1 | 2,50 x 1,20 x 1,40 |
| przeplotnia | OT-0017 | 1 | 2,10 x 0,18 x 2,10 |
| drabinka skośna | OT-0022 | 1 | 1,90 x 1,00 x 2,10 |
| drabinka pozioma | OT-0021 | 1 | 2,00 x 1,00 x 2,10 |

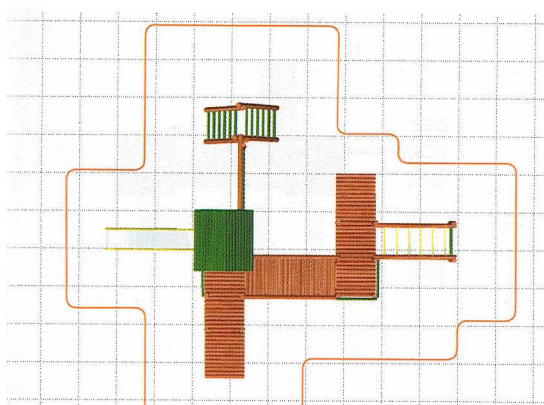



3. HUŚTAWKA POJEDYNCZA

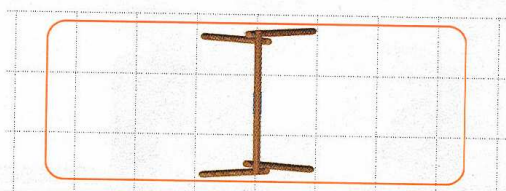

WYMIARY

wymiary huśtawki pojedynczej: 2,00 x 2,00 m
wymiary strefy bezpieczeństwa pojedynczej: 2,00 x 8,00 m
wysokość: 2,30 m

4. PIASKOWNICA

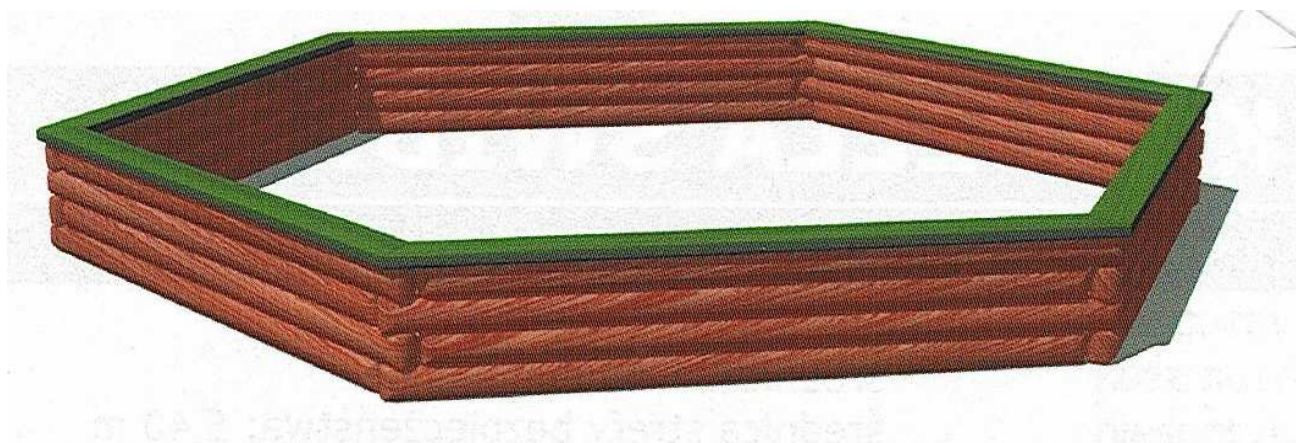

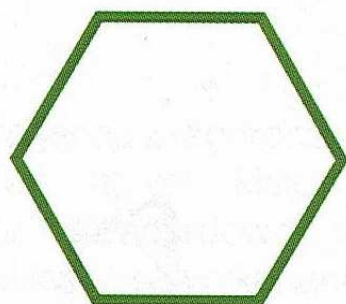

wymiary: 6 boków
o długości 1,6 m każdy

5. HUŚTAWKA BUJACZEK

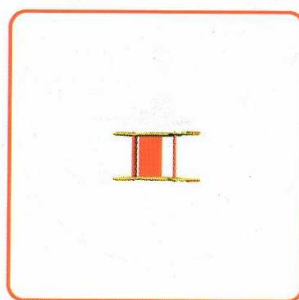
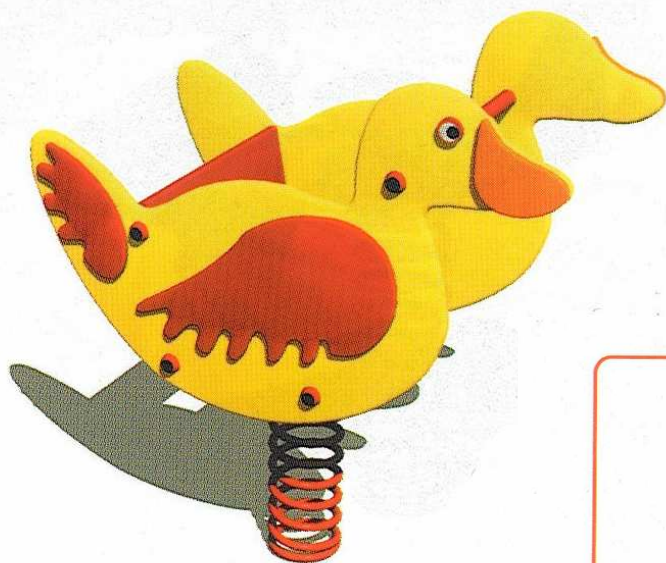

wymiary: 1,20 x 0,65 m
średnica strefy bezpieczeństwa: 4,20 m
wysokość: 0,50 m

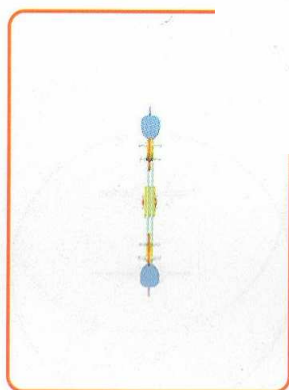
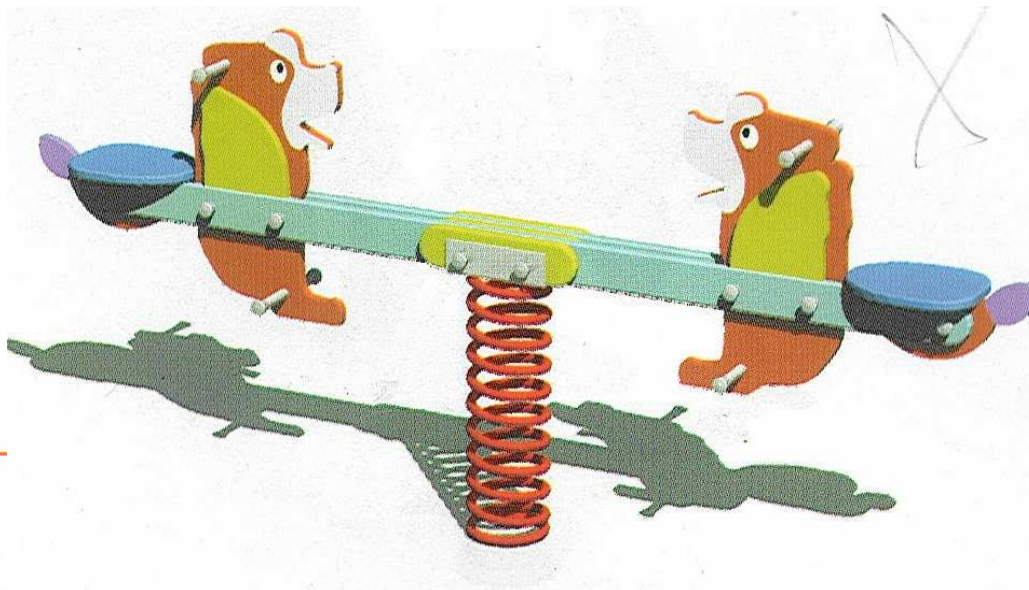

wymiary: 2,00 x 0,30 m
wymiary strefy bezpieczeństwa:
5,00 x 3,00 m
wysokość: 0,50 m

6. STÓŁ DO TENISA STOŁOWEGO ZEWNĘTRZNY



Całoroczny stół odporny na czynniki pogodowe - nie składany . Grubość blatu: 10mm wzmocniony ramą, Kolor blatu: zielony . Profil ramy 50 x 20mm, masywny spód, krzyżowe wzmocnienie. Podstawa stołu Standard I - stacjonarny model z podstawą, która nie jest składana, kolor jasnoszary. Metalowa konstrukcja jest ocynkowana i polakierowana. Płyta przytwierdzająca do podłoża wykonana została ze stali stopowej. Stabilne przytwierdzenie do podłoża przez zakotwiczenie. Siatka metalowa 3mm w komplecie

Wymiary: 274cm x 152,5cm x 76cm



7. LAMPY OŚWIETLENIOWE MONTOWANE NA BUDYNKU GOK



Lampa typu Brilux – Aspire 300. Regulacja w pionie do 20°, w poziomie do 90° obudowa, odbłyśnik - aluminium, uchwyt - tworzywo sztuczne, klosz/dyfuzor - szkło

8. LAMPY OŚWIETLENIOWE MONTOWANE W MURKU

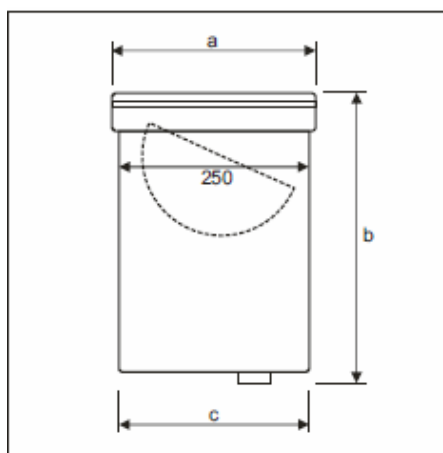

Oprawa do montażu w ziemi z regulowanym odbłyśnikiem, najazdowa, na źródła światła metalohalogenkowe, obudowa oprawy wykonana ze stali nierdzewnej, umieszczona w kołnierzu z tworzywa, pierścień wykonany ze stali nierdzewnej, odbłyśnik aluminiowy przystosowany do regulacji pod kątem $\pm 30^\circ$, szyba odporna na nacisk do maks.1t.(samochody osobowe z prędkością maks.5km/h). Zasilanie 230 V, moc żarówki min. 1x70 W.



8. LAMPY OŚWIETLENIOWA ULICZNA (PARTKOWA)



Lampa parkowa trzy ramienna malowane na kolor czarny farbami antykorozyjnymi. Wszystkie połączenia elementów również trwale zabezpieczone przed korozją. Lamy i kinkiety wyposażone w osprzęt elektryczny, posiadające certyfikaty bezpieczeństwa zgodnie z normami IEC. Klosze lamp ze szkła białego. Wysokość lampy 2,5m.

V. OFERTY CZĘŚCIOWE.

Zamawiający nie dopuszcza składanie ofert częściowych.
Zamawiający nie dopuszcza składania ofert wariantowych.

VI. ZAMÓWIENIA UZUPEŁNIAJACE.

Zamawiający przewiduje możliwość udzielenia zamówienia uzupełniającego z wolnej ręki na podstawie art. 67 ust. 1 pkt 5 i 6

VII. TERMIN WYKONANIA ZAMÓWIENIA

Termin realizacji zamówienia do 15.09.2010r.

VIII. WARUNKI UDZIAŁU W POSTĘPOWANIU ORAZ OPIS SPOSOBU DOKONYWANIA OCENY SPEŁNIANIA TYCH WARUNKÓW

W postępowaniu o udzielenie zamówienia publicznego mogą wziąć udział Wykonawcy, którzy:

- 1/ Nie podlegają wykluczeniu na podstawie art. 24 ustawy – Prawo zamówień publicznych.
- 2/ Posiada uprawnienia do wykonywania określonej działalności lub czynności, jeżeli przepisy prawa nakładają obowiązek ich posiadania .
- 3/ Posiada wiedzę i doświadczenie.
- 4/ Znajduje się w sytuacji ekonomicznej i finansowej gwarantującej realizację zamówienia.



- 5/ Oferent udzieli gwarancji na wykonany przedmiot umowy na okres nie krótszy niż 36 miesięcy (gwarancje muszą obejmować także wbudowane materiały i urządzenia).
- 6/ Posiada ubezpieczenie od odpowiedzialności cywilnej w zakresie prowadzonej działalności gospodarczej.
- 7/ Wpłaci wadium w wysokości: 10 000 zł. (słownie: dziesięć tysięcy złotych).

Ocena spełnienia przez Wykonawcę warunków udziału w postępowaniu nastąpi poprzez analizę dokumentów i oświadczenie o których mowa w punkcie **IX SIWZ**, potwierdzających spełnienie warunków udziału w postępowaniu. Metoda oceny powyższych warunków: „spełnia - nie spełnia”.

Ocena spełnienia warunków szczegółowych nastąpi na podstawie przedstawionych przez Wykonawcę dokumentów i oświadczeń, o których mowa w punkcie IX SIWZ.

IX. WYKAZ OŚWIADCZEŃ I DOKUMENTÓW JAKIE MAJĄ DOSTARCZYĆ WYKONAWCY W CELU POTWIERDZENIA SPEŁNIANIA WARUNKÓW UDZIAŁU W POSTĘPOWANIU

W celu wykazania spełnienia warunków udziału w Postępowaniu, każdy z Wykonawców powinien przedłożyć następujące dokumenty i oświadczenia:

1. poprawnie wypełniony formularz oferty z podaną ceną jednostkową za całość zadania, podpisany przez osobę/osoby uprawnione do reprezentowania Wykonawcy i zaciągnięcia zobowiązań w wysokości wartości złożonej oferty.– załącznik nr 1 do SIWZ;
2. Potwierdzenie dokonania wpłaty wadium.
3. Poprawnie wypełniony kosztorys ofertowy z wykorzystaniem wzoru
4. Dokumenty potwierdzające posiadanie przez Wykonawcę uprawnień do wykonywania określonej działalności oraz, że nie podlega wykluczeniu na podstawie art. 24 ustawy z dnia 29 stycznia 2004r.- PZP:
 - 4.1. Aktualny odpis z właściwego rejestru, jeżeli odrębne przepisy wymagają wpisu do rejestru, w celu wykazania braku podstaw do wykluczenia w oparciu o art. 24 ust. 1 pkt. 2 ustawy, wystawionego nie wcześniej niż 6 miesięcy przed upływem terminu składania ofert, a w stosunku do osób fizycznych oświadczenia w zakresie art. 24 ust. 1 pkt. 2 ustawy.
 - 4.2. Podpisany formularz „oświadczenie o spełnieniu warunków z art. 22 ust.1 i o nie podleganiu wykluczeniu na podstawie art. 24 ust. 1 i 2 ustawy Prawo zamówień publicznych – załącznik nr 2 do SIWZ;
 - 4.3. Aktualne zaświadczenie właściwego naczelnika urzędu skarbowego potwierdzającego, że wykonawca nie zalega z opłaceniem podatków lub zaświadczenia, że uzyskał przewidziane prawem zwolnienie, odroczenie lub rozłożenie na raty zaległości płatności lub wstrzymane w całości wykonania decyzji właściwego organu wystawione nie wcześniej niż 3 miesiące przed upływem terminu składania ofert.
 - 4.4. Informacja z Krajowego Rejestru Karnego w zakresie określonym w art. 24 ust. 1 pkt 4-8 ustawy Pzp, wystawiona nie wcześniej niż 6 miesięcy przed upływem terminu składania ofert.
 - 4.5. Aktualna informacja z Krajowego Rejestru Karnego w zakresie określonym w art. 24 ust. 1 pkt 9 ustawy, wystawionej nie wcześniej niż 6 miesięcy przed upływem terminu składania ofert (dotyczy tylko podmiotów zbiorowych w rozumieniu przepisów o odpowiedzialności podmiotów zbiorowych);
5. Dokumenty potwierdzające posiadanie przez Oferenta niezbędnej wiedzy, doświadczenia:
 - 5.3. wykaz wykonanych robót budowlanych w zakresie niezbędnym do wykazania spełnienia warunku wiedzy i doświadczenia, wykonanych w okresie ostatnich pięciu lat przed upływem terminu składania ofert (a jeśli okres prowadzenia działalności jest krótszy – w tym okresie) min. 2 roboty o charakterze i złożoności porównywalnej z przedmiotem zamówienia, o wartości nie mniejszej niż 600.000,00 zł. licząc od miesiąca ukazania się ogłoszenia w Biuletynie Zamówień Publicznych z wykorzystaniem załącznika nr 6 do SIWZ, z podaniem ich rodzaju i wartości, daty i miejsca wykonania oraz załączeniem dokumentu potwierdzającego, że roboty zostały wykonane zgodnie z zasadami sztuki budowlanej i prawidłowo wykonane.
6. Dokumentów potwierdzające, że Wykonawca dysponuje odpowiednim potencjałem technicznym oraz dysponuje osobami zdolnymi do wykonania zamówienia:
 - 6.1. Wykaz kadry pracowniczej odpowiedzialnej za realizację przedmiotu zamówienia wraz z zakresem wykonywanych przez nich czynności - zgodnie z załącznikiem nr 3 oraz z informacją na temat ich kwalifikacji zawodowych, doświadczenia i wykształcenia niezbędnego do wykonania zamówienia wraz z informacją o podstawie do dysponowania tymi osobami. Kadra pracownicza powinna być zatrudniona u Wykonawcy na podstawie umowy o pracę, umowy zlecenia, umowy o dzieło. Natomiast w przypadku gdy Wykonawca polega na osobach zdolnych do wykonania zamówienia innych podmiotów zobowiązany jest



- udowodnić zamawiającemu iż będzie dysponował tymi osobami w szczególności przedstawiając w tym celu pisemne zobowiązanie tych podmiotów od oddania wykonawcy osób zdolnych wykonać zamówienia (kadry pracowniczej) do dyspozycji na okres wykonywania zamówienia. W zakresie tym należy wskazać kierownika budowy, kierownika robót drogowych, kierownika robót budowlanych
- 6.2. Oświadczenie, że osoby, które będą uczestniczyć w wykonywaniu zamówienia, a szczególności kadra określona w pkt. 5.1, posiadają wymagane uprawnienia, jeżeli ustawy nakładają obowiązek posiadania takich uprawnień z wykorzystaniem wzoru załącznika nr 4 do SIWZ
 - 6.3. Wykaz niezbędnych do wykonania zamówienia maszyn, pojazdów, narzędzi i urządzeń jakimi dysponuje wykonawca przewidzianych do realizacji zamówienia: minimum 1 koparkoładowarka, 1 zagęszczarka o ciężarze min. 80 kg., elementy wykonania rusztowania o wysokości 8 m i szerokości min. 4 m. oraz pozostałe maszyny i urządzenia gwarantujące terminowość wykonania prac – załącznik nr 5. Natomiast w przypadku gdy Wykonawca polega na maszynach do wykonania zamówienia innych podmiotów zobowiązany jest udowodnić zamawiającemu iż będzie dysponował tymi maszynami w szczególności przedstawiając w tym celu pisemne zobowiązanie tych podmiotów od oddania wykonawcy maszyn zdolnych wykonać zamówienia do dyspozycji na okres wykonywania zamówienia.
7. Dokumenty potwierdzające, że Oferent znajduje się w sytuacji ekonomicznej i finansowej zapewniającej wykonanie zamówienia:
 - 7.1. Informację banku lub spółdzielczej kasy oszczędnościowo-kredytowej, w których Wykonawca posiada rachunek bankowy, potwierdzająca wysokość posiadanych środków finansowych lub zdolność kredytową Wykonawcy – w wysokości kwoty oferty. Informacja banku wystawiona nie wcześniej niż 3 miesiące przed upływem terminu składania ofert. Natomiast w przypadku gdy Wykonawca polega na zdolności finansowej do wykonania zamówienia innych podmiotów zobowiązany jest udowodnić zamawiającemu iż będzie dysponował tymi zasobami w szczególności przedstawiając w tym celu pisemne zobowiązanie tych podmiotów od oddania wykonawcy niezbędnych zasobów na okres korzystania z nich przy wykonaniu zamówienia.
 - 7.2. Polisę lub inny dokument ubezpieczenia potwierdzający, że Wykonawca jest ubezpieczony od odpowiedzialności cywilnej w zakresie prowadzonej działalności związanej z przedmiotem zamówienia.
 7. Harmonogram rzeczowo-finansowy.
 8. Zaparafowane istotne postanowienia umowy.

Oferenta składana przez dwa lub więcej podmioty gospodarcze

1. Jeżeli ofertę składałoby **konsorcjum** do oferty powinny być dołączone: pełnomocnictwo do reprezentowania podmiotów składających wspólnie ofertę, oraz zobowiązanie tych podmiotów, że w przypadku wygrania przetargu przed zawarciem umowy z zamawiającym zawrą umowę zawierającą następujące zobowiązania:
 - a) wskazanie podmiotów tworzących konsorcjum,
 - b) określenie celu wspólnych działań jako: złożenie wspólnej oferty oraz zrealizowanie przedmiotu zamówienia,
 - c) wskazanie zakresu obowiązków i działań każdego z uczestników konsorcjum (z podaniem procentowego udziału w realizacji zamówienia),
 - d) oznaczenie czasu trwania konsorcjum na okres nie krótszy niż okres realizacji przedmiotu zamówienia,
 - e) stwierdzenie, iż każdy z członków konsorcjum odpowiada wobec Zamawiającego solidarnie,
 - f) określenie sposobu prowadzenia spraw konsorcjum poprzez wskazanie podmiotu uprawnionego do czynności faktycznych wobec Zamawiającego (tzw. „lidera konsorcjum”),
 - g) zakaz rozwiązania umowy konsorcjum poprzez jakiekolwiek działanie stron konsorcjum do chwili ustania okresów rękojmi i gwarancji,
 - h) zakaz zmiany uczestników konsorcjum.
2. Przy składaniu oferty wspólnej każdy z partnerów składa dokumenty wymienione w pkt. 4.1, 4.2, 4.3, 4.4, 4.5, 6.1, 6.2, 6.3, 7.1, 7.2,
3. Pozostałe dokumenty oferty wspólnej składane są wspólnie.
4. Podmioty występujące wspólnie ponoszą solidarną odpowiedzialność za niewykonanie lub nienależyte wykonanie zobowiązań.

Oferent zamieszkały poza terytorium Rzeczypospolitej Polskiej

Oferent mający swoją siedzibę lub miejsce zamieszkania poza terytorium Rzeczypospolitej Polskiej, zamiast dokumentów o których mowa w pkt. 4.1, 4.2, 4.3, 4.4, 4.5, składa dokument lub dokumenty, wystawione zgodnie z prawem kraju w którym ma siedzibę lub miejsce zamieszkania, potwierdzające odpowiednio, że :

- a) nie otwarto jego likwidacji ani nie ogłoszono upadłości,
- b) nie orzeczono wobec niego zakazu ubiegania się o zamówienie,



- c) nie zalega z uiszczeniem podatków, opłat lub składek na ubezpieczenie społeczne lub zdrowotne albo że zyskał przewidziane prawem zwolnienie, odroczenie lub rozłożenie na raty zaległych płatności lub wstrzymanie w całości wykonania decyzji właściwego organu.

Jeżeli w kraju pochodzenia osoby lub w kraju, w którym wykonawca ma siedzibę lub miejsce zamieszkania, nie wydaje się powyższych dokumentów oraz informacji z KRK w zakresie określonym w art. 24 ust.1 pkt. 1-8 i pkt. 9, zastępuje się je dokumentem zawierającym oświadczenie złożone przed notariuszem, właściwym organem sądowym, administracyjnym albo organem samorządu zawodowego lub gospodarczego odpowiednio kraju pochodzenia osoby lub kraju, w którym wykonawca ma siedzibę lub miejsce zamieszkania.

Wymagane dokumenty należy przedstawić w formie oryginałów albo kserokopii. Dokumenty złożone w formie kserokopii muszą być opatrzone klauzulą „za zgodność z oryginałem” i poświadczone za zgodność z oryginałem przez Wykonawcę. Zamawiający dopuszcza poświadczenie zgodności z oryginałem przez jedną z osób podpisujących druk „Oferta przetargowa”.

W przypadku wykonawców wspólnie ubiegających się o udzielenie zamówienia, kopie dokumentów dotyczących odpowiednio wykonawcy lub tych podmiotów są poświadczane za zgodność z oryginałem przez Wykonawcę lub te podmioty.

Zamawiający zażąda przedstawienia oryginału lub notarialnie potwierdzonej kopii dokumentów wtedy gdy przedstawiona przez oferenta kserokopia dokumentu jest nieczytelna lub budzi wątpliwości, co do jej prawdziwości, a Zamawiający nie może sprawdzić jej prawdziwości w inny sposób.

Zamawiający może żądać uzupełnienia lub złożenia wyjaśnień dotyczących złożonych dokumentów potwierdzających spełnienie warunków określonych w SIWZ. Złożenie wyjaśnień i uzupełnienie po upływie terminu wyznaczonego przez zamawiającego spowoduje wykluczenie Wykonawcy z postępowania.

Nie spełnienie chociażby jednego warunku, skutkować będzie odrzuceniem oferty, o czym wykonawca zostanie niezwłocznie powiadomiony z podaniem uzasadnienia. Oferta, która zostanie odrzucona, nie będzie rozpatrywana w toczącym się postępowaniu o wybór najkorzystniejszej oferty.

Oświadczenie i zaświadczenia składane w trakcie postępowania stanowiące tajemnicę przedsiębiorstwa w rozumieniu przepisów o zwalczaniu nieuczciwej konkurencji, które nie mogą być udostępniane osobom trzecim Wykonawca musi oznaczyć klauzulą: „Dokument stanowi tajemnicę przedsiębiorstwa w rozumieniu art. 11 ust. 4 ustawy z dnia 16 kwietnia 1993 r. o zwalczaniu nieuczciwej konkurencji (Dz. U. Nr 47, poz. 211 z 1993 r. z późn. zm.)”.

X. INFORMACJE O SPOSOBIE ZŁOŻENIA OFERTY, POROZUMIEWANIA SIĘ ZAMAWIAJĄCEGO Z WYKONAWCAMI ORAZ PRZEKAZYWANIA OŚWIADCZEŃ I DOKUMENTÓW, A TAKŻE WSKAZANIE OSÓB UPRAWNIONYCH DO POROZUMIEWANIA SIĘ Z WYKONAWCAMI

1. Wykonawca składa ofertę wraz z wszelkimi oświadczeniami i wymaganymi dokumentami w formie pisemnej.
2. W przypadku pytań dotyczących przygotowania oferty, wykonawca ma prawo zwrócić się do Zamawiającego o wyjaśnienia treści SIWZ. Zamawiający ma obowiązek udzielić wyjaśnień niezwłocznie jednak nie później niż 2 dni przed upływem terminu składania ofert, pod warunkiem, że wniosek o wyjaśnienie treści specyfikacji istotnych warunków zamówienia wpłynął do zamawiającego nie później niż do końca dnia, w którym upływa połowa wyznaczonego terminu składania ofert. Zamawiający jednocześnie przekazuje treść zapytań wraz z wyjaśnieniami wszystkim Wykonawcom, którym doręczono SIWZ, bez ujawniania źródła zapytania oraz zamieszcza treści zapytania i wyjaśnienia na swojej stronie internetowej.
3. Prośba o wyjaśnienie treści specyfikacji, wszelkie zapytania przesłane do Zamawiającego mogą być przesłane faksem bądź drogą elektroniczną (art. 27 ustawy – prawo zamówień publicznych), z koniecznością niezwłocznego potwierdzenia faktu ich otrzymania.

(uwaga: podanie adresu poczty elektronicznej bądź nr faksu nie jest obowiązkowe. W przypadku braku przez wykonawcę takiego środka przekazu, wszelka korespondencja do tego Wykonawcy będzie przekazywana w formie pisemnej)

4. Osobą do kontaktów z Wykonawcami są:

**1) podinspektor d/s zamówień publicznych – Łukasz Lalak
(wyjaśnienia w sprawie procedury przetargowej) tel. (0-29)
74 188 98 w godzinach: poniedziałek – piątek 8.00-16.00**



**2) inspektor ds. inwestycji i drogownictwa – Jan Szumowski ,
(wszelkie sprawy techniczne wykonania przedmiotu zamówienia)
tel. (0-29)74 188 98 w godzinach: poniedziałek – piątek 8.00-16.00**

5. SIWZ jest bezpłatnie dostępna do pobrania na <http://ugsomianka.bip.org.pl> albo za zwrotem kosztu druku i przesłania (40,00 zł) bezpośrednio u Zamawiającego lub za zaliczeniem pocztowym.
6. W szczególnie uzasadnionych przypadkach Zamawiający może w każdym czasie przed upływem terminu do składania ofert zmodyfikować treść SIWZ. O każdej ewentualnej zmianie treści SIWZ Zamawiający powiadomi niezwłocznie wszystkich Wykonawców, którym przekazano SIWZ oraz zamieści modyfikacje na stronie internetowej. W przypadku modyfikacji SIWZ Zamawiający przedłuży termin składania ofert, jeżeli w wyniku modyfikacji treści SIWZ niezbędny jest dodatkowy czas na wprowadzenie zmian w ofertach. O przedłużeniu terminu składania ofert Zamawiający niezwłocznie zawiadomi wszystkich Wykonawców, którym przekazano SIWZ i zamieści te informacje na stronie internetowej. Modyfikacja treści specyfikacji nie może dotyczyć kryteriów oceny ofert, a także warunków udziału w postępowaniu oraz sposobu oceny ich spełniania.

WYKONAWCA MA OBOWIĄZEK ZAPOZNAĆ SIĘ ZE WSZYSTKIMI ZAPISAMI NINIEJSZEJ SPECYFIKACJI ISTOTNYCH WARUNKÓW ZAMÓWIENIA. WYKONAWCA MUSI ZDOBYĆ WSZELKIE INFORMACJE, KTÓRE MOGĄ BYĆ KONIECZNE DO PRZYGOTOWANIA OFERTY ORAZ PODPISANIA UMOWY. ZALECA SIĘ TAKŻE DOKONANIE WIZJI LOKALNEJ W TERENIE. WYKONAWCA PONIESIE WSZYSTKIE KOSZTY ZWIĄZANE Z PRZYGOTOWANIEM I ZŁOŻENIEM OFERTY.

XI. WYMAGANIA DOTYCZĄCE WADIUM

1. Oferta powinna być zabezpieczona wadium w wysokości **10 000,00 PLN** (słownie złotych: dziesięć tysięcy).
2. Wadium może być wniesione (w zależności od wyboru Wykonawcy) w następujących formach:
 - a) pieniądzu, wpłaconym na konto: 28 8923 1076 0600 0824 2006 0006 Bank Spółdzielczy w Ostrowi Mazowieckiej oddział w Somiance,
 - b) gwarancjach bankowych- oryginał,
 - c) gwarancjach ubezpieczeniowych- oryginał,
 - d) poręczeniach udzielanych przez podmioty, o których mowa w art. 6 b ust. 5 pkt. 2 ustawy z dnia 9 listopada 2000 r. o utworzeniu Polskiej Agencji Rozwoju Przedsiębiorczości (Dz. U. Nr 109, poz. 1158 z późn. zm)- oryginał.
 - e) poręczeniach bankowych lub poręczeniach spółdzielczej kasy oszczędnościowo – kredytowej, z tym, że poręczenie kasy jest zawsze poręczeniem pieniężnym - oryginał,
3. Wadium wnoszone w innej formie niż pieniądz, należy wnieść do Urzędu Gminy Somianka, pok. nr 6, a jego kopię potwierdzoną za zgodność z oryginałem przez Wykonawcę załączyć do oferty.
4. Wykonawca, którego oferta nie będzie zabezpieczona wskazaną formą i wysokością wadium, w tym również na przedłużony okres związania ofertą lub Wykonawca nie zgodzi się na przedłużenie okresu związania ofertą zostanie przez Zamawiającego wykluczony z postępowania.
5. Za datę i godzinę wniesienia wadium w formie pieniądza przyjmuje się datę i godzinę uznania rachunku zamawiającego. Do oferty należy dołączyć kopię przelewu, potwierdzoną za zgodność z oryginałem przez wykonawcę.
6. Zamawiający zatrzymuje wadium wraz z odsetkami, jeżeli wykonawca w odpowiedzi na wezwanie, o którym mowa w art. 26 ust. 3 nie złoży dokumentów lub oświadczeń, o których mowa w art. 25 ust. 1 lub pełnomocnictw, chyba że udowodni, że wynika to z przyczyn nieleżących po jego stronie:
7. Zamawiający zatrzymuje wadium wraz z odsetkami, jeżeli wykonawca, którego oferta została wybrana:
 - a) odmówił podpisania umowy w sprawie zamówienia publicznego na warunkach określonych w ofercie;
 - b) nie wniósł wymaganego zabezpieczenia należytego wykonania umowy,
 - c) zawarcie umowy w sprawie Zamówienia publicznego stało się niemożliwe z przyczyn leżących po stronie wykonawcy.
8. Zamawiający dokona niezwłocznie zwrotu wadium, jeżeli:
 - a) nie zwłocznie po wyborze oferty najkorzystniejszej, z wyjątkiem wykonawcy, którego oferta została wybrana jako najkorzystniejsza, z zastrzeżeniem ust. 4a ustawy Pzp.;
 - b) zostanie zawarta umowa w sprawie zamówienia publicznego oraz zostanie wniesione przez Wykonawcę zabezpieczenie należytego wykonania umowy;
 - c) Zamawiający unieważni postępowanie,
7. Zamawiający dokona zwrotu wadium niezwłocznie na pisemny wniosek wykonawcy który wycofał ofertę przed upływem terminu do składania ofert,
8. Jeżeli wadium wniesiono w pieniądzu Zamawiający zwróci je wraz z odsetkami wynikającymi z umowy rachunku bankowego, na którym było ono przechowywane, pomniejszone o koszty prowadzenia rachunku oraz prowizję bankową za przelew pieniędzy na rachunek bankowy wskazany przez Wykonawcę.



XII. TERMIN ZWIĄZANIA OFERTA

1. Wykonawca pozostaje związany ofertą przez okres **30 dni** od daty upływu terminu wyznaczonego na składanie ofert.
2. Bieg terminu związania ofertą rozpoczyna się wraz z upływem terminu składania ofert
3. Wykonawca samodzielnie lub na wniosek Zamawiającego może przedłużyć termin związania z ofertą z tym, że Zamawiający może tylko raz, co najmniej na 3 dni przed upływem terminu związania z ofertą, zwrócić się do Wykonawcy o wyrażenie zgody na przedłużenie tego terminu o oznaczony okres, nie dłuższy niż 60 dni.
4. Odmowa wyrażenia zgody, o której mowa pkt. 3 nie powoduje utraty wadium.
5. Przedłużenie okresu związania ofertą jest dopuszczalne tylko z jednoczesnym przedłużeniem okresu ważności wadium albo, jeżeli nie jest to możliwe, z wniesieniem nowego wadium na przedłużony okres związania z ofertą.

XIII. OPIS SPOSOBU PRZYGOTOWANIA OFERT

1. Oferta musi być złożona w jednym egzemplarzu sporządzona w języku polskim w formie pisemnej. Wymagane dokumenty sporządzone w języku obcym należy wraz z tłumaczeniem na język polski.
2. Nie dopuszcza się składania ofert częściowych. Nie dopuszcza się składania ofert wariantowych.
3. Oferta winna zawierać wszystkie elementy wymienione w części IX SIWZ.
4. Wszystkie strony oferty winny być ponumerowane oraz muszą być podpisane przez osobę lub osoby upoważnione do reprezentowania wykonawcy zgodnie z reprezentacją wynikającą z właściwego rejestru.
5. W przypadku podpisania oferty, oświadczeń i dokumentów przez osoby inne niż wskazane w odpowiednim rejestrze, do oferty należy dołączyć oryginalne pełnomocnictwo dla tych osób podpisane przez osoby wskazane w pkt. 4.
6. Pełnomocnictwo ma być wystawione w ciągu ostatnich 6 miesięcy liczonych wstecz od wyznaczonego przez zamawiającego terminu składania ofert.
7. Podpisy na ofercie, oświadczeniach i dokumentach powinny być czytelne albo opatrzone imienną pieczętką oraz parafką.
8. Wszelkie poprawki (zmiany) dokonywane w treści oferty muszą być parafowane przez osoby wskazane w pkt 4 lub 5. brak parafy powoduje uznanie poprawki za nieistniejącą.
9. Dokumenty stanowiące tajemnicę przedsiębiorstwa w rozumieniu ustawy z 16.04.1993 r. o zwalczaniu nieuczciwej konkurencji /Dz. U. z 2003 r. Nr 153, poz. 1503 z późn. zm./ składane w trakcie postępowania, które nie mogą być udostępniane osobom trzecim Wykonawca musi oznaczyć klauzulą: „Dokument stanowi tajemnicę przedsiębiorstwa”.
10. Oferta musi obejmować całość przedmiotu zamówienia oraz być kompletna.
11. W przypadku, gdy jakkolwiek składnik wzoru oferty nie dotyczy wykonawcy, należy wpisać „nie dotyczy”.
12. Wszelkie, dołączone do oferty, kopie winny być poświadczane za zgodność z oryginałem przez wykonawcę. W przypadku nieczytelności lub istotnych wątpliwości co do prawdziwości kopii, zamawiający zastrzega sobie prawo żądania oryginału lub poświadczenia notarialnego. Oferty składane w postępowaniu o zamówienie publiczne są jawne od chwili ich otwarcia z wyjątkiem informacji stanowiących tajemnicę przedsiębiorstwa w rozumieniu przepisów o zwalczaniu nieuczciwej konkurencji, jeżeli wykonawca nie później niż w terminie składania ofert zastrzegł, że nie mogą być udostępnione. wykonawca nie może zastrzec informacji o których mowa w art.86 ust.4 ustawy PZP. Zastrzeżone informacje powinny zostać wskazane w formularzu oferty oraz złożone w ofercie, w oddzielnej wewnętrznej kopercie oznakowanej napisem: „Tajemnica przedsiębiorstwa”. W przypadku nie zabezpieczenia przez wykonawcę w ofercie informacji zastrzeżonych zgodnie z postanowieniami niniejszej SIWZ, wykonawcy nie przysługują żadne roszczenia wobec Zamawiającego.
13. wykonawca zamieści ofertę w zamkniętej wewnętrznej i zewnętrznej kopercie.
14. Na kopercie **zewnętrznej** muszą znajdować się następujące oznaczenia:
 - a) nazwa i adres Zamawiającego,
napis: **„Oferta na przetarg nieograniczony – „Remont budynku Gminnego Ośrodka Kultury wraz z zagospodarowaniem terenu stanowiącego centrum miejscowości”**
- UWAGA: Nie otwierać przed dniem 26.05.2010r roku, godz. 10:30**
15. kopertę **wewnętrzną** należy oznaczyć:
 - a) nazwą i adresem Zamawiającego,
 - b) nazwą i adresem wykonawcy,
napisem: **„Oferta na przetarg nieograniczony - „Remont budynku Gminnego Ośrodka Kultury wraz z zagospodarowaniem terenu stanowiącego centrum miejscowości”**
- W przypadku oferty wspólnej - składanej przez kilka podmiotów, oferta musi spełniać następujące warunki:
 - wraz z ofertą musi być przedłożona kopia umowy lub inny dokument potwierdzający zawarcie konsorcjum / spółki cywilnej, podpisana przez wszystkich partnerów, przy czym termin na jaki została zawarta umowa konsorcjum nie może być krótszy niż termin realizacji zamówienia,



- oferta powinna być podpisana przez każdego partnera lub upoważnionego przedstawiciela / partnera wiodącego,
 - upoważnienie do pełnienia funkcji przedstawiciela / partnera wiodącego wymaga podpisu prawnie upoważnionych przedstawicieli każdego z partnerów - należy je dołączyć do oferty, o ile nie wynika ono bezpośrednio z umowy konsorcjum / spółki cywilnej,
 - przedstawiciel / partner wiodący winien być upoważniony do zaciągania zobowiązań i płatności w imieniu każdego i na rzecz każdego z partnerów oraz do wyłącznego występowania w realizacji umowy - należy dołączyć oświadczenie,
 - podmioty występujące wspólnie ponoszą solidarną odpowiedzialność za niewykonanie lub nienależyte wykonanie zobowiązania.
16. Wskazane jest, aby koperta była opisana nazwą i adresem wykonawcy.
 17. Wykonawca może wprowadzić zmiany lub wycofać złożoną ofertę, pod warunkiem że Zamawiający otrzyma pisemne powiadomienie o wprowadzeniu zmian lub wycofaniu oferty przed terminem otwarcia ofert.
 18. Powiadomienie o wprowadzeniu zmian lub wycofaniu powinno być przygotowane, opieczątowane i oznakowane zgodnie z postanowieniami wymienionymi wyżej, a wewnętrzna i zewnętrzna koperta będzie dodatkowo oznaczona określeniami „ZMIANA” lub „WYCOFANIE”.
 19. Oferent nie może wycofać i wprowadzać zmian w ofercie po upływie terminu do składania ofert.
 20. Wykonawca ponosi wszystkie koszty związane z przygotowaniem i złożeniem oferty.
 21. Wykonawca może złożyć tylko jedną ofertę.

XIII. MIEJSCE ORAZ TERMIN SKŁADANIA I OTWARCIA OFERT

1. Oferty należy składać w Urzędzie Gminy Somianka, 07-203 Somianka, w pokoju nr 6.
2. Termin składania ofert upływa dnia **26.05.2010r.**, o godz. **10:00**.
3. Oferty otrzymane przez zamawiającego po podanym terminie zostaną zwrócone wykonawcom bez otwarcia.
4. Otwarcia ofert dokona Komisja Przetargowa w siedzibie zamawiającego w Urzędzie Gminy Somianka w pokoju nr 19. w dniu **26.05.2010**, o godz. **10:30**.
5. Kolejność otwierania ofert będzie zgodna z kolejnością rejestracji ich wpływu do zamawiającego.
6. Bezpośrednio przed otwarciem ofert zamawiający poda kwotę, jaką zamierza przeznaczyć na sfinansowanie zamówienia.
7. Podczas otwarcia ofert zamawiający poda nazwy (firmy) i adresy wykonawców, a także informacje dotyczące ceny, terminu wykonania zamówienia, okresu gwarancji i warunków płatności zawartych w ofertach.
8. Wykonawca, który nie będzie obecny przy otwieraniu ofert, może wystąpić z pisemnym wnioskiem do zamawiającego o przesłanie niezwłocznie informacji ogłoszonych w trakcie otwarcia. Informacje te zamawiający prześle niezwłocznie wykonawcy.

XIV. OPIS SPOSOBU OBLICZANIA CENY

1. Wykonawca uwzględniając wszystkie wymogi, o których mowa w niniejszej Specyfikacji Istotnych Warunków Zamówienia, powinien w cenie ofertowej ująć wszelkie koszty związane z wykonywaniem przedmiotu zamówienia, niezbędne dla prawidłowego i pełnego wykonania przedmiotu zamówienia.
2. Cena oferty winna być wyrażona w złotych polskich (PLN), w złotych polskich będą prowadzone również rozliczenia pomiędzy Zamawiającym a Wykonawcą.
3. Poszczególne składniki ceny określone przez Wykonawcę w ofercie nie będą zmieniane w toku realizacji przedmiotu zamówienia i nie będą podlegały waloryzacji za wyjątkiem ustawowej zmiany stawki podatku VAT.
4. Zamawiający wymaga złożenia kosztorysu ofertowego na podstawie którego Wykonawca dokona wycenienia ceny oferty. Koszt ofertowy winien być opracowany na podstawie przedmiaru robót, przedłożony w opcji „Kalkulacja uproszczona” i obejmować podstawę wyceny, opis pozycji kosztorysowej, jednostkę obmiaru, ilość, cenę jednostkową i wartość pozycji.
5. Cena ofertowa musi zawierać wszelkie koszty niezbędne do zrealizowania zamówienia wynikające wprost z dokumentacji projektowej oraz koszty bez których nie można wykonać zamówienia. Będą to min. następujące koszty: wszelkich robót przygotowawczych, obsługi geodezyjnej, porządkowych, zagospodarowania placu budowy, utrzymania zaplecza budowy, dozoru budowy, wszelkich badań powykonawczych wymaganych przepisami, innych czynności niezbędnych do wykonania przedmiotu zamówienia.
6. Cena podana w ofercie jest ceną wiążącą i może nie może ulec zmianie przez cały okres trwania zamówienia i jest wiążąca wykonawcę.
7. Z wykonawcą którego oferta będzie najniższa za całość zadania zostanie podpisana umowa.

XV. OPIS KRYTERIÓW, KTÓRYMI ZAMAWIAJĄCY BĘDZIE SIĘ KIEROWAŁ PRZY WYBORZE OFERTY, WRAZ Z PODANIEM ZNACZENIA TYCH KRYTERIÓW I SPOSOBU OCENY OFERT



Oferta najtańsza spośród ofert nieodrzuconych otrzyma 100 punktów.
Pozostałe proporcjonalnie mniej według formuły:

$$\left(\frac{\text{najniższa cena spośród ofert nieodrzuconych}}{\text{cena oferty badanej nieodrzuconej}} \times 100 \right) \times 100\% = \text{ilość punktów}$$

100 – wskaźnik stały

100% - procentowe znaczenie kryterium ceny

Zamawiający zastosuje zaokrąglanie wyników do dwóch miejsc po przecinku.

Zamawiający przyzna zamówienie wykonawcy, którego oferta odpowiada zasadom określonym w ustawie Prawo zamówień publicznych i spełnia wymagania SIWZ oraz została uznana za najkorzystniejszą, według przyjętych kryteriów oceny ofert.

XVI. UNIEWAŻNIENIE POSTĘPOWANIA

1. Zamawiający unieważnia postępowanie w przypadkach, gdy:
 - nie złożono żadnej oferty nie podlegającej odrzuceniu,
 - cena najkorzystniejszej lub oferta z najniższą ceną przewyższa kwotę, którą Zamawiający przeznacza na sfinansowanie zamówienia, chyba że zamawiający może zwiększyć tę kwotę do ceny najkorzystniejszej.
 - wystąpiła istotna zmiana okoliczności powodująca, że prowadzenie postępowania lub wykonanie zamówienia nie leży w interesie publicznym, czego nie można było wcześniej przewidzieć,
 - postępowanie jest obciążone niemożliwą do usunięcia wadą uniemożliwiającą zawarcie niepodlegającej unieważnieniu umowy w sprawie zamówienia publicznego.
2. Zawiadomienie o unieważnieniu przetargu Zamawiający prześle wszystkim Oferentom i poda w nim uzasadnienie prawne i faktyczne unieważnienia.

XVII. WYMAGANIA DOTYCZĄCE ZABEZPIECZENIA NALEŻYTEGO WYKONANIA UMOWY

1. Zamawiający wymaga, aby przed podpisaniem Umowy wykonawca złożył zabezpieczenie należytego wykonania umowy w wysokości **5 %** ceny ofertowej brutto, służące pokryciu roszczeń z tytułu niewykonania lub nienależytego wykonania umowy a także z tytułu udzielonej gwarancji jakości. Zabezpieczenie to Oferent może wносить w:
 - pieniądzu,
 - gwarancjach bankowych, gwarancjach ubezpieczeniowych,
 - poręczeniach bankowych,
 - poręczeniach udzielanych przez podmioty, o których mowa w art.6 b ust.5 pkt. 2 - ustawy z dnia 9 listopada 2000r. o utworzeniu Polskiej Agencji Rozwoju Przedsiębiorczości.
2. W trakcie realizacji umowy wykonawca – za zgodą Zamawiającego - może dokonać zmiany formy zabezpieczenia na jedną lub kilka form. Zmiana taka może nastąpić z zachowaniem ciągłości zabezpieczenia i bez zmniejszania jego wysokości.
3. Zabezpieczenie należytego wykonania umowy wniesione przez wykonawcę w pieniądzu zostanie wpłacone na ustalony z Zamawiającym oprocentowany rachunek bankowy. Zamawiający zwróci zabezpieczenie wraz z odsetkami wynikającymi z umowy rachunku bankowego, na którym było ono przechowywane, pomniejszone o koszty prowadzenia rachunku oraz prowizji bankowej za przelew pieniędzy na rachunek Oferenta.
4. Część zabezpieczenia, tj. 70% wysokości wniesionego zabezpieczenia należytego wykonania umowy gwarantująca zgodne z Umową wykonanie roboty budowlanej zostanie zwrócona w ciągu 30 dni od dnia wykonania zamówienia i uznania przez Zamawiającego za należyte wykonane, rozumianego jako podpisanie protokołu odbioru końcowego bezusterkowego.
5. Część zabezpieczenia służąca do pokrycia roszczeń w ramach rękojmi za wady przedmiotu zamówienia lub gwarancji jakości będzie wynosić 30% wysokości zabezpieczenia i będzie ona zwracana nie później niż w 15 dniu po upływie okresu rękojmi za wady lub gwarancji jakości licząc od dnia podpisania przez Zamawiającego protokołu stwierdzającego brak usterek lub usunięcie stwierdzonych usterek.

XVIII. ISTOTNE POSTANOWIENIA UMOWY stanowią załącznik nr 9 do SIWZ.

XIX. INFORMACJE O FORMALNOŚCIACH, JAKIE POWINNY ZOSTAĆ DOPEŁNIONE PO WYBORZE OFERTY W CELU ZAWARCIA UMOWY.

1. Niezwłocznie po wyborze najkorzystniejszej oferty Zamawiający zawiadamia Wykonawców którzy złożyli oferty o :



- a. wyborze najkorzystniejszej oferty, z podaniem nazwy (firmy), siedziby i adresu Wykonawcy oraz uzasadnienie jej wyboru, a także nazwy (firmy) , siedziby i adresu Wykonawców, którzy złożyli oferty wraz ze streszczeniem oceny i porównaniem złożonych ofert zawierającym punktację przyznana ofertom w każdym kryterium oceny ofert i łączna punktację;
 - b. Wykonawcach, których oferty zostały odrzucone, podając uzasadnienie faktyczne i prawne;
 - c. Wykonawcach, którzy zostali, wykluczeni z podaniem uzasadnienia faktycznego i prawnego. oraz zamieści informacje o których mowa w pkt. 1 lit. a na stronie internetowej oraz na tablicy ogłoszeń w swojej siedzibie;
2. Z Wykonawca, którego oferta zostanie uznana przez Zamawiającego za najkorzystniejszą zostanie podpisana umowa w terminie zgodnie z art. 94 ust.1 pkt.2 ustawy Prawo zamówień publicznych z zastrzeżeniem pkt. 3.
 3. Umowa w sprawie zamówienia publicznego może zostać zawarta po upływie terminu związania oferta, jeżeli Zamawiający przekazał Wykonawcom informacje o wyborze oferty przed upływem terminem związania oferta, a Wykonawca wyraził zgodę na zawarcie umowy na warunkach określonych w złożonej ofercie.
 4. Jeżeli Wykonawca, którego oferta została wybrana, uchyla się od zawarcia umowy w sprawie zamówienia publicznego lub nie wnosi wymaganego zabezpieczenia należytego wykonania umowy, Zamawiający wybierze ofertę najkorzystniejszą spośród pozostałych ofert bez przeprowadzania ich ponownego badania i oceny, chyba że zachodzą przesłanki unieważnienia postępowania, o których mowa w art. 93 ust.1 ustawy Pzp.
 5. Termin podpisania umowy zostanie uzgodniony z Wykonawcą telefonicznie.
 6. Zamawiający może zawrzeć umowę w sprawie zamówienia publicznego przed upływem terminów o których mowa w art. 94 ust. 1 pkt.2 ustawy Prawo zamówień publicznych, jeżeli w postępowaniu o udzielenie zamówienia została złożona tylko 1 oferta.
 7. Zamawiający unieważni postępowanie w przypadku wystąpienia przesłanek określonych w art. 93 ustawy Prawo zamówień publicznych.

XX. ISTOTNE DLA STRON POSTĘPOWANIA

Zamawiający przewiduje możliwość dokonania zmian w umowie:

- W przypadku zmiany stawki VAT przez władze ustawodawczą w trakcie trwania umowy, wynikającej ze zmiany stawki od towarów i usług oraz podatku akcyzowego.
- W przypadku działania siły wyższej uniemożliwiającej wykonanie zamówienia w terminie umownym lub powodującej zmianę zakresu robót,
- W przypadku wystąpienia istotnych powodów uniemożliwiających zachowanie terminu - na wniosek Wykonawcy zaakceptowany przez Zamawiającego
- W przypadku wystąpienia robót dodatkowych lub uzupełniających jeżeli w związku z tym konieczne będzie wydłużenie terminy wykonania umowy
- W przypadku zatwierdzenia przez Zamawiającego zmiany rodzaju i jakości materiałów budowlanych skutkujące zmianą ceny jednostkowej za wykonanie zadania
- Wszelkie zmiany i uzupełnienia treści umowy wymagają formy pisemnej w postaci aneksu.

XXI. ŚRODKI OCHRONY PRAWNEJ

Każdemu wykonawcy oraz innym osobom, których interes prawny w związku z postępowaniem o zamówienie publiczne doznał uszczerbku przysługują środki ochrony prawnej w postaci:

- odwołania (art. 180 ÷ 197 ustawy),
- skargi do sądu (art. 198a ÷ 198g ustawy).

XXII. UMOWY RAMOWE

Zamawiający nie zamierza zawrzeć umowy ramowej, o której mowa w art. 2 pkt. 9 a ustawy.

XXIII. ZAMAWIAJACY DOPUSZCZA MOŻLIWOSCI POROZUMIEWANIA SIE DROGA ELEKTRONICZNA.

XXIV. ZAMAWIAJACY BEDZIE DOKONYWAŁ ROZLICZEN Z WYKONAWCA W WALUCIE POLSKIEJ (ZŁ).

XXV. ZAMAWIAJACY PO WYBORZE NAJKORZYSTNIEJSZEJ OFERTY NIE BEDZIE STOSOWAŁ AUKCJI ELEKTRONICZNEJ.

XXVI. ZAMAWIAJACY NIE PRZEWIDUJE ZWROTU KOSZTÓW UDZIAŁU W POSTĘPOWANIU.

XXVII. ZAMAWIAJACY DOPUSZCZA MOŻLIWOSCI POWIERZENIA CZĘŚCI ZAMÓWIENIA PODWYKONAWCOM.



XXVIII. ZAMAWIAJĄCY NIE PRZEWIDUJE UDZIELANIA ZALICZKI NA POCZET WYKONANIA ZAMÓWIENIA.

XXIX. INFORMACJE DODATKOWE, W TYM DOTYCZĄCE FINANSOWANIA PROJEKTU/PROGRAMU ZE ŚRODKÓW UNII EUROPEJSKIEJ.

Zadanie realizowane z dofinansowaniem w ramach działania „Odnowa i rozwój Wsi”, objętego Programem Rozwoju Obszarów Wiejskich na lata 2007-2013

XXX. INNE INFORMACJE

Do spraw nie uregulowanych w Specyfikacji Istotnych Warunków Zamówienia mają zastosowanie przepisy Ustawy z dnia 29 stycznia 2004 r. Prawo zamówień publicznych (Dz. U. z 2007 r. Nr 223, poz. 1655 z późniejszymi zmianami).

Załączniki:

- 1. Wzór oferty.**
- 2. Oświadczenie,**
- 3. Potencjał kadrowy**
- 4. Oświadczenie o posiadanych uprawnieniach przez kadre**
- 5. Wykaz niezbędnych do wykonania zamówienia narzędzi i urządzeń, którymi dysponuje lub będzie dysponował wykonawca,**
- 6. Doświadczenie zawodowe**
- 7. Podwykonawcy**
- 8. Zobowiązanie do współpracy**
- 9. Istotne postanowienia umowy.**



Załącznik nr 1 do SIWZ

.....
(pieczęćka firmy)

.....
miejscowość, data

FORMULARZ OFERTOWY

Dane wykonawcy

Nazwa:

.....

Siedziba:

.....

Strona internetowa:

Numer telefonu:

Numer faksu:

Numer REGON:

Numer NIP:

Nawiązując do ogłoszenia o przetargu nieograniczonym, opublikowanym na stronach portalu internetowego Urzędu Zamówień Publicznych w BZP, na stronie internetowej:

<http://www.ugsomianka.bip.org.pl> oraz na tablicy ogłoszeń Gminnego Ośrodka Kultury na

„Remont budynku Gminnego Ośrodka Kultury wraz z zagospodarowaniem terenu stanowiącego centrum miejscowości”

- OFERUJEMY** wykonanie robót objętych zamówieniem za cenę
 - netto : zł.
(słownie:.....)
 - Podatek VAT : zł.
(słownie:)
 - brutto : zł
(słownie:)



2. **Termin wykonania zadania: 15.09.2010 r.**

3. **Termin płatności – 21 dni.**

Osobą/osobami do kontaktów z zamawiającym odpowiedzialnymi za wykonanie zobowiązań umowy jest/są:

-
tel. kontaktowy, faks:
zakres odpowiedzialności:
-
tel. kontaktowy, faks:
zakres odpowiedzialności:
-
tel. kontaktowy, faks:
zakres odpowiedzialności:

Ustanowionym pełnomocnikiem do reprezentowania w postępowaniu o udzielenie zamówienia i/lub zawarcia umowy w sprawie zamówienia publicznego, w przypadku składania **oferty wspólnej** przez dwa lub więcej podmioty gospodarcze (konsorcja/spółki cywilne) jest:

stanowisko:

imię i nazwisko:

tel.:

fax.:

uwagi:

.....

Oświadczenie dotyczące postanowień specyfikacji istotnych warunków zamówienia.

1. Oświadczamy, że zapoznaliśmy się ze specyfikacją istotnych warunków zamówienia, nie wnosimy żadnych zastrzeżeń oraz uzyskaliśmy informacje niezbędne do przygotowania oferty.
2. Oświadczamy, że uważamy się za związanych z ofertą przez czas wskazany w specyfikacji istotnych warunków zamówienia.
3. Oświadczamy, że załączone do specyfikacji istotnych warunków zamówienia wymagania stawiane wykonawcy oraz postanowienia umowy zostały przez nas zaakceptowane bez zastrzeżeń i zobowiązujemy się, w przypadku wyboru naszej oferty, do zawarcia umowy w miejscu i terminie wyznaczonym przez Zamawiającego.



4. Oświadczamy, że zapoznaliśmy się z dokumentacją projektową i zgodnie z nią wykonamy zamówienie.
5. Uważamy się za związanych niniejszą ofertą na czas wskazany w specyfikacji istotnych warunków zamówienia, czyli przez okres 30 dni od upływu terminu składania ofert.
6. zamówienie zrealizujemy sami/ z udziałem podwykonawców.
7. Oświadczamy, że zapoznaliśmy się z istotnymi postanowieniami umowy, które stanowią Rozdział III specyfikacji istotnych warunków zamówienia i zobowiązujemy się w przypadku wyboru naszej oferty do zawarcia umowy na określonych w tym Rozdziale warunkach, w miejscu i terminie wyznaczonym przez Zamawiającego.
8. Oświadczamy, że udzielimy gwarancji na wykonany przedmiot umowy na okres 36 (słownie trzydzieści sześć miesięcy).
9. Ofertę niniejszą składamy na kolejno ponumerowanych stronach.
10. Poświadczam wniesienie wadium w wysokości w formie

.....

11. Załącznikami do niniejszej oferty, stanowiącymi jej integralną część są:

1.,
2.,
3.,
4.,
5.,
6.,
7.,
8.,
9.,
10.,
11.,
12.,
13.,
14.,



15.,

Zastrzeżenie wykonawcy:

Zgodnie z art. 8 ust. 3 Prawa zamówień publicznych, wykonawca zastrzega, iż wymienione niżej dokumenty, składające się na ofertę, nie mogą być udostępnione innym uczestnikom postępowania:

.....

Inne informacje wykonawcy:

.....

.....
Czytelne podpisy osób uprawnionych do reprezentowania wykonawcy



Załącznik Nr 2 do SIWZ

.....
(pieczęć firmy)

OŚWIADCZENIE

Przystępując do postępowania o udzielenie zamówienia publicznego w przetargu nieograniczonym na realizację zadania:

„Remont budynku Gminnego Ośrodka Kultury wraz z zagospodarowaniem terenu stanowiącego centrum miejscowości”

Ja/My niżej podpisani

(imię i nazwisko składającego oświadczenie)

reprezentując firmę

.....

.....

(nazwa i adres firmy)

Jako upoważniony na piśmie lub wpisany w rejestrze w imieniu reprezentowanej przeze mnie firmy oświadczam, że:

- 1) posiadamy uprawnienia do wykonywania określonej działalności lub czynności, jeżeli ustawy nakładają obowiązek posiadania takich uprawnień;
- 2) posiadamy niezbędną wiedzę i doświadczenie oraz dysponujemy potencjałem technicznym i osobami zdolnymi do wykonania zamówienia lub przedstawimy pisemne zobowiązanie innych podmiotów do udostępnienia potencjału technicznego i osób zdolnych do wykonania zamówienia,
- 3) znajdujemy się w sytuacji ekonomicznej i finansowej zapewniającej wykonanie zamówienia;
- 4) nie podlegamy wykluczeniu z postępowania o udzielenie zamówienia na podstawie art. 24 ustawy – Prawo zamówień publicznych.

..... dnia

(miejscowość)

(data)

.....
Czytelne podpisy osób uprawnionych do reprezentowania wykonawcy



Załącznik Nr 3 do SIWZ

.....
(pieczęćka firmy)

POTENCJAŁ KADROWY

Składając ofertę w przetargu nieograniczonym na: „**Remont budynku Gminnego Ośrodka Kultury wraz z zagospodarowaniem terenu stanowiącego centrum miejscowości**” oświadczam, że do realizacji niniejszego zamówienia przewidujemy zatrudnić następujące osoby:

| Nazwisko i imię | Rola w realizacji zamówienia | Nr uprawnień zawodowych i zakres | Okres (m-ce) czynnej działalności | Opis doświadczeń zawodowych |
|-----------------|------------------------------|----------------------------------|-----------------------------------|-----------------------------|
| 1 | 2 | 3 | 4 | 5 |
| | Kierownik budowy | | | |
| | Kierownik robót drogowych | | | |
| | Kierownik robót budowlanych | | | |
| | | | | |

Do wykazu należy dołączyć dokumenty:

W przypadku gdy Wykonawca polega na osobach zdolnych do wykonania zamówienia innych podmiotów pisemne zobowiązanie tych podmiotów od oddania wykonawcy osób zdolnych wykonać zamówienia (kadry pracowniczej) do dyspozycji na okres wykonywania zamówienia

..... dnia

(miejscowość)

(data)

.....
Czytelne podpisy osób uprawnionych do reprezentowania wykonawcy



Załącznik Nr 4 do SIWZ

.....
(pieczęćka firmy)

OŚWIADCZENIE O UPRAWNIENIACH

Składając ofertę w przetargu nieograniczonym na: **Remont budynku Gminnego Ośrodka Kultury wraz z zagospodarowaniem terenu stanowiącego centrum miejscowości** oświadczam, iż osoby wymienione w załączniku nr do oferty „wykaz kadry”, a mianowicie Kierownik Budowy i Kierownik Robót drogowych posiadają wymagane uprawnienia:

1. Kierownik Budowy
(podać jakie)
2. Kierownik robót drogowych
(podać jakie)
3. Kierownik robót budowlanych
(podać jakie)

których obowiązek posiadania takich uprawnień nakładają ustawy.

..... dnia
(miejscowość) (data)

.....
Czytelne podpisy osób uprawnionych do reprezentowania wykonawcy

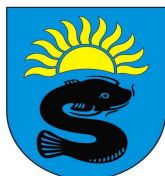

Załącznik Nr 6 do SIWZ

.....
(pieczęćka firmy)

DOŚWIADCZENIE ZAWODOWE

Składając ofertę w przetargu nieograniczonym na „Remont budynku Gminnego Ośrodka Kultury wraz z zagospodarowaniem terenu stanowiącego centrum miejscowości” oświadczam, że: moja firma zrealizowała w okresie ostatnich 5 lat następujące zamówienia o charakterze i złożoności porównywalnej z zakresem przedmiotu przetargu:

| L.p. | Nazwa zamówienia Nazwa i adres Zamawiającego | Wartość całkowita Zamówienia | Termin realizacji: | | Opis zamówienia |
|------|--|------------------------------------|--------------------|-------------|-----------------|
| | | | rozpoczęcie | zakończenie | |
| 1 | 2 | 3 | 4 | | 5 |
| | | | | | |
| | | | | | |
| | | | | | |
| | | | | | |

Uwaga! Załączyć pozytywne referencje.(min 2)

..... dnia
(miejscowość) (data)

.....
Czytelne podpisy osób uprawnionych do reprezentowania wykonawcy



Załącznik Nr 5 do SIWZ

.....
(pieczęćka firmy)

WYKAZ NIEZBĘDNYCH DO WYKONANIA ZAMÓWIENIA MASZYN, POJAZDÓW, NARZĘDZI I URZĄDZEŃ

Składając ofertę w przetargu nieograniczonym na „Remont budynku Gminnego Ośrodka Kultury wraz z zagospodarowaniem terenu stanowiącego centrum miejscowości” oświadczam, że przy realizacji zamówienia dysponuję następującymi w pełni sprawnymi jednostkami sprzętu:

| L.p. | Rodzaj, nazwa, typ | Rok produkcji | Forma Własności | Ilość |
|------|--------------------|---------------|-----------------|-------|
| 1 | 2 | 3 | 4 | 5 |
| | | | | |
| | | | | |
| | | | | |
| | | | | |
| | | | | |
| | | | | |
| | | | | |

W przypadku gdy Wykonawca polega na maszynach do wykonania zamówienia innych podmiotów pisemne zobowiązanie tych podmiotów od oddania wykonawcy maszyn zdolnych wykonać zamówienia do dyspozycji na okres wykonywania zamówienia.

..... dnia
(miejscowość) (data)

.....
Czytelne podpisy osób uprawnionych do reprezentowania wykonawcy

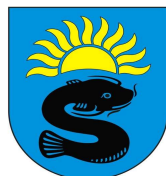

Załącznik Nr 7 do SIWZ

.....
(pieczęćka firmy)

PODWYKONAWCY

Składając ofertę w przetargu nieograniczonym na: „Remont budynku Gminnego Ośrodka Kultury wraz z zagospodarowaniem terenu stanowiącego centrum miejscowości” oświadczam, że do realizacji niniejszego zamówienia przewidujemy współpracować z następującymi Podwykonawcami:

| L.p. | Nazwa i adres Podwykonawcy | Doświadczenie zawodowe - nazwa Zamawiającego, opis i zakres robót wykonanych przez Podwykonawcę w okresie ostatnich 5 lat | Zakres robót powierzonych Podwykonawcy w ramach niniejszego zamówienia | Wartość robót powierzonych Podwykonawcy w ramach niniejszego zamówienia |
|------|----------------------------|---|--|---|
| 1. | | 1) | | |
| | | 2) | | |
| | | 3) | | |
| 2. | | 1) | | |
| | | 2) | | |
| | | 3) | | |
| 3. | | 1) | | |
| | | 2) | | |
| | | 3) | | |

Podwykonawcy złożyli zobowiązania do współpracy na formularzu stanowiącym załącznik nr 8 do Formularza oferty.

..... dnia
(miejscowość) (data)

.....
Czytelne podpisy osób uprawnionych do reprezentowania wykonawcy



Załącznik Nr 8 do SIWZ

(pieczęć firmy)

ZOBOWIĄZANIE DO WSPÓŁPRACY

Ja, niżej podpisany(a)

(działając w imieniu)*

zgadzam się niniejszym na zgłoszenie :

- mojej osoby jako Współpracownika /*
- reprezentowanej prze ze mnie Firmy jako Podwykonawcy /*
-

.....

.....

(nazwa Oferenta)

przy realizacji zamówienia pod nazwą „**Remont budynku Gminnego Ośrodka Kultury wraz z zagospodarowaniem terenu stanowiącego centrum miejscowości**”

oraz zobowiązuję się, że w razie uzyskania zamówienia przez tę firmę - oferenta, będę pracować przy jego realizacji w zakresie opisanym w ofercie.

..... dn.

.....

(podpis upewnomocnionego przedstawiciela oferenta)

* niepotrzebne skreślić

Podpis osób uprawnionych do składania oświadczeń woli w imieniu Wykonawcy
oraz pieczęć / pieczęćki



Załącznik nr 9

ISTOTNE POSTANOWIENIA UMOWY

§ 1

Inwestor zleca, a Wykonawca przyjmuje do wykonania zamówienie pn. **„Remont budynku Gminnego Ośrodka Kultury wraz z zagospodarowaniem terenu stanowiącego centrum miejscowości”**

§ 2

1. Szczegółowy zakres przedsięwzięcia obejmuje kosztorys ofertowy dołączony do niniejszej umowy.
2. Dokumenty składające się na dokumentację przetargową stanowią integralną część umowy, są w posiadaniu obu stron oraz stanowią załącznik nr 1 do niniejszej umowy.
3. Do wprowadzenia jakichkolwiek zmian ustalonego zakresu robót, zmian technicznych i proceduralnych wnioskowanych zarówno przez Inwestora jak i Wykonawcę, niezbędne jest wyrażenie zgody przez obydwie strony, w formie zatwierdzonego protokołu konieczności i aneksu do umowy.
4. Zamawiający zastrzega sobie możliwość (po uprzednim otrzymaniu na to pisemnej zgody projektanta) dokonywania zmian rodzaju i jakości materiałów budowlanych na inne niż wykazane w ofercie Wykonawcy. Decyzje w tych sprawach mogą być podejmowane przed wbudowaniem danego rodzaju materiału i uzgodnione z Wykonawcą w aneksie do umowy zmieniającym zakres robót i wynagrodzenia.
5. Wykonawca zobowiązuje się do wykonania przedmiotu umowy zgodnie z dokumentacją projektową, zasadami wiedzy technicznej i sztuki budowlanej, obowiązującymi przepisami i polskimi normami oraz oddania przedmiotu niniejszej umowy Zamawiającemu w terminie w niej uzgodnionym.
6. Wykonawca potwierdza, iż przed podpisaniem niniejszej umowy i złożeniem oferty przetargowej, przy zachowaniu najwyższej staranności dokonał wizji lokalnej terenu budowy, zna istniejący stan faktyczny i oszacował wartość przedmiotu umowy na podstawie przedmiaru robót i dokumentacji projektowej.

§ 3

1. Strony niniejszej umowy ustaliły że termin rozpoczęcia realizacji przedmiotu umowy ustala się na dzień przekazania terenu budowy, a zakończenia na dzień 15.09.2010r. Za termin ukończenia robót uważa się datę podpisania protokołu odbioru robót potwierdzonego przez inspektora nadzoru i zamawiającego
2. Wykonawca ma prawo do żądania przedłużenia terminu umownego, o którym mowa w ust. 1, jeżeli niedotrzymanie pierwotnego terminu umownego stanowi konsekwencję działania siły wyższej mającej wpływ na realizację.
3. Podstawą do żądania zmiany terminu wykonania przedmiotu umowy są stosowne wpisy do dziennika budowy z jednoczesnym pisemnym powiadomieniem zamawiającego. Zgody na zmianę terminu udziela pisemnie Zamawiający i musi ona mieć formę aneksu do umowy.



§ 4

1. Zamawiający oświadcza, że dokumentacja techniczna, w oparciu o którą prowadzone będą roboty budowlane, została zatwierdzona przez organ nadzoru budowlanego.
2. Zamawiający przekazuje Wykonawcy teren budowy odrębnym protokołem oraz 1 egz. dokumentacji technicznej. Wykonawca zobowiązany jest do sprawdzenia dostarczonego projektu, w celu wykrycia jego ewentualnych wad i oceny swojej pełnej zdolności do wykonania robót za zaoferowane wynagrodzenie określone na podstawie kosztorysu. Wykonawca niezwłocznie po wykryciu zawiadomi Zamawiającego o stwierdzonych usterkach dokumentacji technicznej.

§ 5

1. Zamawiający powołuje Inspektora Nadzoru w osobie:
- posiadającego uprawnienia budowlane
..... w specjalności
2. Inspektor Nadzoru działa w granicach umocowania określonego przepisami ustawy z dnia 7 lipca 1994 roku Prawo budowlane (Dz. U. Nr 89, poz.414 z późniejszymi zmianami); w granicach umocowania nadanego mu umową z dnia
Wykonawca ustanawia
3. Kierownika budowy w osobie:,.....
..... zam.
....., tel.....

§ 6

Reprezentantami stron upoważnionymi do bezpośredniej współpracy w trakcie wykonywania zamówionych robót są:

- 1) Zamawiającego:
.....
- 2) Wykonawcy: zam. tel.

§ 7

Wszystkie doręczenia i wezwania skierowane przez Zamawiającego do Wykonawcy uznaje się za prawidłowo i skutecznie dokonane, jeżeli będą:

- a) złożone za potwierdzeniem odbioru w siedzibie Wykonawcy albo wysłane pismem poleconym na adres siedziby Wykonawcy lub
- b) złożone za potwierdzeniem odbioru u Kierownika budowy albo osoby zastępującej Kierownika budowy lub
- c) zostanie dokonany stosowny wpis do dziennika budowy.

§ 8

1. Do obowiązków Zamawiającego należy:
 - 1) Wprowadzenie i protokolarne przekazanie Wykonawcy terenu robót wraz z dziennikiem budowy, w terminie do 14 dni licząc od dnia podpisania umowy;
 - 2) Zapewnienie na swój koszt nadzoru inwestorskiego;



- 3) Wskazanie miejsc poboru energii elektrycznej i wody;
 - 4) Odebranie przedmiotu Umowy po sprawdzeniu jego należytego wykonania;
 - 5) Terminowa zapłata wynagrodzenia za wykonane i odebrane prace.
2. Do obowiązków Wykonawcy należy:
- 1) Przejście terenu robót od Zamawiającego;
 - 2) Zabezpieczenie i wygrodzenie terenu robót;
 - 3) Zapewnienie dozoru mienia na terenie robót na czas ich wykonywania na własny koszt;
 - 4) Wykonania przedmiotu umowy z materiałów odpowiadających wymaganiom określonym w art. 10 ustawy z dnia 7 lipca 1994 r. Prawo budowlane (tekst jednolity Dz. U. z 2006r. Nr 156, poz. 1118 z późniejszymi zmianami), okazania, na każde żądanie Zamawiającego lub Inspektora nadzoru inwestorskiego, certyfikatów zgodności z polską normą lub aprobatą techniczną każdego używanego na budowie wyrobu;
 - 5) Zapewnienia na własny koszt transportu odpadów do miejsc ich wykorzystania lub utylizacji, łącznie z kosztami utylizacji;
 - 6) Jako wytwarzający odpady – do przestrzegania przepisów prawnych wynikających z następujących ustaw:
 - a) Ustawy z dnia 27.04.2001r. Prawo ochrony środowiska (Dz. U. z 2008 Nr 25, poz. 150 z późniejszymi zmianami),
 - b) Ustawy z dnia 27.04.2001r. o odpadach (Dz. U. Nr 138, poz. 865 z późniejszymi zmianami),Powołane przepisy prawne Wykonawca zobowiązuje się stosować z uwzględnieniem ewentualnych zmian stanu prawnego w tym zakresie.
 - 7) Ponoszenia pełnej odpowiedzialności za stan i przestrzeganie przepisów bhp, ochronę p.poż i dozór mienia na terenie robót, jak i za wszelkie szkody powstałe w trakcie trwania robót na terenie przyjętym od Zamawiającego lub mających związek z prowadzonymi robotami;
 - 8) Terminowego wykonania i przekazania do eksploatacji przedmiotu umowy oraz oświadczenia, że roboty ukończone przez niego są całkowicie zgodne z umową i odpowiadają potrzebom, dla których są przewidziane według umowy;
 - 9) Ponoszenia pełnej odpowiedzialności za stosowanie i bezpieczeństwo wszelkich działań prowadzonych na terenie robót i poza nim, a związanych z wykonaniem przedmiotu umowy;
 - 10) Ponoszenia pełnej odpowiedzialności za szkody oraz następstwa nieszczęśliwych wypadków pracowników i osób trzecich, powstałe w związku z prowadzonymi robotami, w tym także ruchem pojazdów;
 - 11) Dostarczanie niezbędnych dokumentów potwierdzających parametry techniczne oraz wymagane normy stosowanych materiałów i urządzeń w tym np. wyników oraz protokołów badań, sprawozdań i prób dotyczących realizowanego przedmiotu niniejszej Umowy;
 - 12) Zabezpieczenie instalacji, urządzeń i obiektów na terenie robót i w jej bezpośrednim otoczeniu, przed ich zniszczeniem lub uszkodzeniem w trakcie wykonywania robót;
 - 13) Dbanie o porządek na terenie robót oraz utrzymywanie terenu robót w należyтым stanie i porządku oraz w stanie wolnym od przeszkód komunikacyjnych;
 - 14) Uporządkowanie terenu budowy po zakończeniu robót, zaplecza budowy, jak również terenów sąsiadujących zajętych lub użytkowanych przez Wykonawcę w tym dokonania na własny koszt renowacji zniszczonych lub uszkodzonych w wyniku prowadzonych prac obiektów, fragmentów terenu dróg, nawierzchni lub instalacji;



- 15) Kompletowanie w trakcie realizacji robót wszelkiej dokumentacji zgodnie z przepisami Prawa budowlanego oraz przygotowanie do odbioru końcowego kompletu protokołów niezbędnych przy odbiorze;
- 16) Usunięcie wszelkich wad i usterek stwierdzonych przez nadzór inwestorski w trakcie trwania robót w terminie nie dłuższym niż termin technicznie uzasadniony i konieczny do ich usunięcia.
- 17) Ponoszenie wyłącznej odpowiedzialności za wszelkie szkody będące następstwem niewykonania lub nienależytego wykonania przedmiotu umowy, które to szkody Wykonawca zobowiązuje się pokryć w pełnej wysokości.
- 18) Posiadanie polis ubezpieczeniowych, ważnych nie później niż od daty podpisania umowy do czasu odbioru końcowego obejmujących:
- 19) Ubezpieczenie w pełnym zakresie od odpowiedzialności cywilnej kontraktowej w związku z realizacją niniejszej umowy, ubezpieczenia od zniszczenia wszelkiej własności spowodowanego działaniem, zaniechaniem lub niedopatrzeniem pracowników Wykonawcy w wysokości, co najmniej wartości kontraktu,
- 20) Ubezpieczenie w pełnym zakresie od odpowiedzialności cywilnej deliktowej z tytułu prowadzonej działalności wobec powierzonego mienia i osób trzecich od zniszczenia wszelkiej własności spowodowanego działaniem, zaniechaniem lub niedopatrzeniem Wykonawcy z polisą OC na sumę ubezpieczenia równą, co najmniej wartości kontraktu. Wykonawca przedstawi Zamawiającemu kopie ww. polis ubezpieczeniowych.
- 21) Niezwłoczne informowanie Zamawiającego (Inspektora nadzoru inwestorskiego) o problemach technicznych lub okolicznościach, które mogą wpłynąć na jakość robót lub termin zakończenia robót.
- 22) Przestrzeganie zasad bezpieczeństwa, BHP, p.poż.

§ 9

1. Wykonawca zobowiązany jest zapewnić wykonanie i kierowanie robotami objętymi umową przez osoby posiadające stosowne kwalifikacje zawodowe i uprawnienia budowlane.
2. Wykonawca zobowiązuje się wyznaczyć do kierowania robotami osoby wskazane w Ofercie Wykonawcy.
3. Zmiana którejkolwiek z osób, o których mowa w ust. 2, w trakcie realizacji przedmiotu niniejszej umowy, musi być uzasadniona przez Wykonawcę na piśmie i wymaga zaakceptowania przez Zamawiającego. Zamawiający zaakceptuje taką zmianę w terminie 7 dni od daty przedłożenia propozycji wyłącznie wtedy, gdy kwalifikacje i doświadczenie wskazanych osób będą spełniać warunki postawione w tym zakresie w Specyfikacji Istotnych Warunków Zamówienia.
4. Zaakceptowana przez Zamawiającego zmiana którejkolwiek z osób, o których mowa w ust. 2 winna być potwierdzona pisemnie i nie wymaga aneksu do niniejszej umowy.
5. Kierownik budowy (robót) zobowiązany jest do prowadzenia dziennika budowy.
6. Kierownik budowy (robót) działać będzie w granicach umocowania określonego w ustawie Prawo budowlane.

§ 10

1. Wykonawca w pełni odpowiada za zastosowane materiały i urządzenia przy użyciu których będzie realizował przedmiot umowy.



2. Materiały i urządzenia, o których mowa w ust.1 powinny odpowiadać co do jakości wymogom wyrobów dopuszczonych do stosowania w budownictwie zgodnie z art.10 ustawy Prawo budowlane oraz jakościowym wymaganiom określonym w projektach budowlanych.
3. Na każde żądanie Zamawiającego (inspektora nadzoru) Wykonawca obowiązany jest okazać w stosunku do wskazanych materiałów i urządzeń dowody potwierdzające spełnianie wymagań, o których mowa w ust. 2.
4. Jeżeli Zamawiający zażąda badań jakości wykonanych robót, Wykonawca obowiązany jest zlecić przeprowadzenie stosownych badań i ekspertyz niezależnemu od stron niniejszej umowy ekspertowi. Jeżeli wyniki tych badań wykażą, że zastosowane materiały, bądź wykonane roboty są niezgodne z umową, to koszty tych badań obciążają Wykonawcę, zaś gdy wyniki badań wykażą, że materiały i wykonane roboty są zgodne z umową, to koszty tych badań obciążają Zamawiającego. Wykonawca przed zleceniem wykonania ekspertyzy musi uzyskać od Zamawiającego pisemną akceptację eksperta – ekspertem może być osoba fizyczna lub osoba prawna.

§ 11

1. Należność za prawidłowo wykonane roboty zgodnie z wynikami przetargu nieograniczonego z dnia strony ustalają na **ryczałtową kwotę** **brutto (słownie:**).
2. Wynagrodzenie ryczałtowe o którym mowa w ust 1. obejmuje wszystkie koszty związane z realizacją robót objętych dokumentacją projektową oraz specyfikacją techniczną wykonania i odbioru robót w tym ryzyko Wykonawcy z tytułu oszacowania wszelkich kosztów związanych z realizacją przedmiotu umowy, a także oddziaływania innych czynników mających lub mogących mieć wpływ na koszty
3. Niedośzacowanie, pominięcie oraz brak rozpoznania zakresu przedmiotu umowy nie może być podstawą do żądania zmiany wynagrodzenia ryczałtowego określonego w ust. 1 niniejszego paragrafu.
4. Wykonawca oświadcza, że jest podatnikiem podatku VAT, uprawnionym do wystawienia faktury VAT. Numer NIP Wykonawcy
5. Strony dopuszczają fakturowanie częściowe robót do wysokości 50% wartości zamówienia, po wykonaniu min. 50% zakresu robót określonego w dokumentacji projektowej.
6. Protokół częściowego odbioru robót sporządzony będzie przez kierownika budowy (robót), na podstawie elementów zestawionych w tabeli elementów rozliczeniowych, którą przygotowuje Wykonawca i uzgadnia z Zamawiającym niezwłocznie po podpisaniu umowy.
7. Płatności będą dokonywane przelewem na wskazany przez Wykonawcę rachunek bankowy, w terminie 21 dni od daty otrzymania przez Zamawiającego faktury wraz z zatwierdzonym protokołem odbioru robót.
8. Za nieterminowe płatności faktur, Wykonawca ma prawo naliczyć odsetki ustawowe.
9. Całkowite rozliczenie za wykonanie przedmiotu umowy nastąpi na podstawie końcowej faktury VAT wystawionej przez Wykonawcę w oparciu o protokół końcowego bezusterkowego odbioru robót, zatwierdzony przez Zamawiającego.
10. Za datę zapłaty należności wynikającej z faktur uważa się datę wystawienia przez Zamawiającego polecenia przelewu bankowego - datę tę określa się wg stempla bankowego.
11. Za zwłokę w zapłacie należności wynikającej z faktury Zamawiający zapłaci Wykonawcy odsetki w wysokości odsetek ustawowych.



§ 12

1. Strony zgodnie postanawiają, że będą stosowane następujące rodzaje odbiorów robót:
 - 1) Odbiory częściowe stanowiące podstawę do wystawiania faktur częściowych za wykonanie części robót,
 - 2) Odbiory robót zanikających i ulegających zakryciu,
 - 3) Odbiór końcowy.
2. Odbiory częściowe oraz odbiory robót zanikających i ulegających zakryciu, dokonywane będą przez Inspektora nadzoru inwestorskiego. Wykonawca winien zgłaszać gotowość do odbiorów, o których mowa wyżej, wpisem do Dziennika budowy.
3. Jeśli odbiorowi mają podlegać roboty zanikowe i ulegające zakryciu, Wykonawca (kierownik budowy) będzie zgłaszał Zamawiającemu gotowość do odbiorów, wpisem w dzienniku budowy. Inspektor nadzoru ma obowiązek przystąpić do odbioru tych robót w terminie 3 dni od daty wpisu do dziennika budowy.
4. Wykonawca zgłosi Zamawiającemu gotowość do odbioru końcowego, pisemnie bezpośrednio w siedzibie Zamawiającego.
5. Podstawą zgłoszenia przez Wykonawcę gotowości do odbioru końcowego, będzie faktyczne wykonanie robót, potwierdzone w Dzienniku budowy wpisem dokonany przez kierownika budowy (robót) potwierdzonym przez Inspektora nadzoru inwestorskiego.
6. Wraz ze zgłoszeniem do odbioru końcowego Wykonawca przekaze Zamawiającemu następujące dokumenty:
 - 1) Dziennik budowy,
 - 2) Dokumentację powykonawczą, opisaną i skompletowaną w dwóch egzemplarzach,
 - 3) Wymagane dokumenty, protokoły i zaświadczenia z przeprowadzonych prób i sprawdzeń, instrukcje użytkowania i inne dokumenty wymagane stosownymi przepisami,
 - 4) Oświadczenie Kierownika budowy (robót) o zgodności wykonania robót z dokumentacją projektową, obowiązującymi przepisami i normami,
 - 5) Dokumenty (atesty, certyfikaty) potwierdzające, że wbudowane wyroby budowlane są zgodne z art. 10 ustawy Prawo budowlane (opisane i ostemplowane przez Kierownika robót).
7. Zamawiający wyznaczy i rozpocznie czynności odbioru końcowego w terminie do 7 dni roboczych od daty zawiadomienia go o osiągnięciu gotowości do odbioru końcowego.
8. Zamawiający zobowiązany jest do dokonania lub odmowy dokonania odbioru końcowego, w terminie do 7 dni od dnia rozpoczęcia tego odbioru.
9. Za datę wykonania przez Wykonawcę zobowiązania wynikającego z niniejszej Umowy, uznaje się datę odbioru, stwierdzoną w protokole odbioru końcowego.
10. W przypadku stwierdzenia w trakcie odbioru wad lub usterek, Zamawiający może odmówić odbioru do czasu ich usunięcia a Wykonawca usunie je na własny koszt w terminie wyznaczonym przez Zamawiającego.
11. W razie nie usunięcia w ustalonym terminie przez Wykonawcę wad i usterek stwierdzonych przy odbiorze końcowym, w okresie gwarancji oraz przy przeglądzie gwarancyjnym, Zamawiający jest upoważniony do ich usunięcia na koszt Wykonawcy.

§ 13

1. Wykonawca może powierzyć, zgodnie z ofertą Wykonawcy, wykonanie części robót lub usług podwykonawcom pod warunkiem, że posiadają oni kwalifikacje do ich wykonania.



2. Wykonawca zwraca się z wnioskiem do Zamawiającego o wyrażenie zgody na podwykonawcę, który będzie uczestniczył w realizacji przedmiotu umowy. Wraz z wnioskiem Wykonawca przedstawia umowę lub jej projekt. Umowa lub projekt umowy pomiędzy Wykonawcą a podwykonawcą powinien w szczególności zastrzegać spełnienie przez podwykonawcę wymagań związanych z gwarancją i rękojmią.
3. Zamawiający może zażądać od Wykonawcy przedstawienia dokumentów potwierdzających kwalifikacje podwykonawcy. Zamawiający wyznacza termin na dostarczenie powyższych dokumentów, termin ten jednak nie może być krótszy niż 3 dni.
4. Zamawiający w terminie 7 dni od otrzymania wniosku może zgłosić sprzeciw lub zastrzeżenia i żądać zmiany wskazanego podwykonawcy z podaniem uzasadnienia.
5. Jeżeli Zamawiający w terminie 7 dni od przedstawienia mu przez Wykonawcę umowy z podwykonawcą lub jej projektu wraz z częścią dokumentacji dotyczącej wykonania robót określonych w umowie lub projekcie, nie zgłosi na piśmie sprzeciwu lub zastrzeżeń, uważa się, że wyraził zgodę na zawarcie umowy.
6. Umowa pomiędzy Wykonawcą a podwykonawcą powinna być zawarta w formie pisemnej pod rygorem nieważności.
7. W przypadku powierzenia przez Wykonawcę realizacji Robót Podwykonawcy, Wykonawca jest zobowiązany do dokonania we własnym zakresie zapłaty wynagrodzenia należnego Podwykonawcy z zachowaniem terminów płatności określonych w umowie z Podwykonawcą.
8. Jeżeli w terminie określonym w umowie z Podwykonawcą Wykonawca nie dokona w całości lub w części zapłaty wynagrodzenia Podwykonawcy, a Podwykonawca zwróci się z żądaniem zapłaty tego wynagrodzenia bezpośrednio przez Zamawiającego na podstawie art. 647¹ § 5 kc i udokumentuje zasadność takiego żądania fakturą zaakceptowaną przez Wykonawcę i dokumentami potwierdzającymi wykonanie i odbiór fakturowanych robót, Zamawiający zapłaci na rzecz Podwykonawcy kwotę będącą przedmiotem jego żądania.
9. Zamawiający dokona potrącenia powyższej kwoty z kolejnej płatności przysługującej Wykonawcy.
10. Do zawarcia przez podwykonawcę umowy z dalszym podwykonawcą jest wymagana zgoda Zamawiającego i Wykonawcy.
11. Wykonanie prac w podwykonawstwie nie zwalnia Wykonawcy z odpowiedzialności za wykonanie obowiązków wynikających z umowy i obowiązujących przepisów prawa. Wykonawca odpowiada za działania i zaniechania podwykonawców jak za własne.

§ 14

1. Wykonawca udziela Zamawiającemu gwarancji jakości wykonania przedmiotu umowy na okres 36 miesięcy od dnia odbioru końcowego.
2. Bieg terminu gwarancji rozpoczyna się w dniu następnym licząc od daty podpisania protokołu końcowego odbioru przedmiotu umowy, a w przypadku stwierdzenia wad przy odbiorze końcowym - od daty potwierdzenia ich usunięcia.



3. W okresie gwarancji Wykonawca zobowiązuje się do bezpłatnego usunięcia wad i usterek w terminie 7 dni licząc od daty pisemnego (listem lub faksem) powiadomienia przez Zamawiającego. Okres gwarancji zostanie przedłużony o czas naprawy.
4. Wady, które wystąpiły w okresie gwarancyjnym nie zawinione przez Zamawiającego, Wykonawca usunie w ciągu 7 dni roboczych od daty otrzymania zgłoszenia.
5. Zamawiający ma prawo dochodzić uprawnień z tytułu rękojmi za wady, niezależnie od uprawnień wynikających z gwarancji.
6. Wykonawca odpowiada za wady w wykonaniu przedmiotu umowy również po okresie rękojmi, jeżeli Zamawiający zawiadomi Wykonawcę o wadzie przed upływem okresu rękojmi.
7. Jeżeli Wykonawca nie usunie wad w terminie 14 dni od daty wyznaczonej przez Zamawiającego na ich usunięcie, to Zamawiający może zlecić usunięcie wad stronie trzeciej na koszt Wykonawcy. W tym przypadku koszty usuwania wad będą pokrywane w pierwszej kolejności z zatrzymanej kwoty będącej zabezpieczeniem należytego wykonania umowy.

§ 15

1. Wykonawca wnosi zabezpieczenie należytego wykonania umowy w wysokości 5% wynagrodzenia brutto, o którym mowa w par.11 ust.1 umowy tj. kwotęzł (słownie.....). w formie wymienionej w specyfikacji istotnych warunków zamówienia.
2. W trakcie realizacji umowy wykonawca – za zgodą zamawiającego - może dokonać zmiany formy zabezpieczenia na jedną lub kilka form. Zmiana taka może nastąpić z zachowaniem ciągłości zabezpieczenia i bez zmniejszania jego wysokości.
3. Zabezpieczenie należytego wykonania umowy wniesione przez Wykonawcę w pieniądzu zostanie wpłacone na ustalony z Zamawiającym oprocentowany rachunek bankowy.
4. 70 % zabezpieczenia gwarantująca zgodne z Umową wykonanie roboty budowlanej zostanie zwrócona w ciągu 30 dni od dnia wykonania zamówienia i uznania przez Zamawiającego za należyte wykonane, rozumianego jako podpisanie protokołu odbioru końcowego bezusterkowego.
5. Część zabezpieczenia służąca do pokrycia roszczeń w ramach rękojmi za wady przedmiotu zamówienia lub gwarancji jakości będzie wynosić 30% wysokości zabezpieczenia i będzie ona zwracana nie później niż w 15 dniu po upływie okresu rękojmi za wady lub gwarancji jakości licząc od dnia podpisania przez Zamawiającego protokołu stwierdzającego brak usterek lub usunięcie stwierdzonych usterek.

§ 16

1. Wykonawca zapłaci Zamawiającemu kary umowne:
 - a) Za opóźnienie w zakończeniu wykonywania przedmiotu umowy – w wysokości 1,0% wynagrodzenia brutto, określonego w §11 ust. 1 za każdy dzień opóźnienia (termin zakończenia robót określono w §3 ust. 1 niniejszej umowy),
 - b) Za opóźnienie w usunięciu wad stwierdzonych w okresie gwarancji i rękojmi – w wysokości 0,5% wynagrodzenia brutto, określonego w §11 ust. 1 za każdy dzień opóźnienia liczonego od dnia wyznaczonego na usunięcie wad,
 - c) Za odstąpienie od umowy z przyczyn zależnych od Wykonawcy – w wysokości 10% wynagrodzenia brutto, określonego w §11 ust. 1,



2. Zamawiający zapłaci Wykonawcy kary umowne za odstąpienie od umowy z przyczyn zależnych od Zamawiającego w wysokości 10% wynagrodzenia brutto, określonego w §10 ust. 1.
3. Strony zastrzegają sobie prawo do odszkodowania na zasadach ogólnych, o ile wartość faktycznie poniesionych szkód przekracza wysokość kar umownych.
4. Wykonawca nie może zbywać na rzecz osób trzecich wierzytelności powstałych w wyniku realizacji niniejszej umowy.

§ 17

1. Zamawiającemu przysługuje prawo odstąpienia od umowy, gdy:
 - 1) Wykonawca przerwał z przyczyn leżących po stronie Wykonawcy realizację przedmiotu umowy i przerwa ta trwa dłużej niż 30 dni,
 - 2) Wystąpi istotna zmiana okoliczności powodująca, że wykonanie umowy nie leży w interesie publicznym, czego nie można było przewidzieć w chwili zawarcia umowy – odstąpienie od umowy w tym przypadku może nastąpić w terminie 30 dni od powzięcia wiadomości o powyższych okolicznościach. W takim wypadku Wykonawca może żądać jedynie wynagrodzenia należnego mu z tytułu wykonania części umowy.
 - 3) Wykonawca realizuje roboty przewidziane niniejszą umową w sposób niezgodny z niniejszą umową, dokumentacją projektową, specyfikacjami technicznymi lub wskazaniami Zamawiającego
2. Wykonawcy przysługuje prawo odstąpienia od umowy, jeżeli Zamawiający:
 - 1) Nie wywiązuje się z obowiązku zapłaty faktur VAT mimo dodatkowego wezwania w terminie 1 miesiąca od upływu terminu zapłaty, określonego w niniejszej umowie,
 - 2) Odmawia bez wskazania uzasadnionej przyczyny odbioru robót lub podpisania protokołu odbioru,
 - 3) Zawiadomi Wykonawcę, iż wobec zaistnienia uprzednio nieprzewidzianych okoliczności nie będzie mógł spełnić swoich zobowiązań umownych wobec Wykonawcy.
3. Odstąpienie od umowy, o którym mowa w ust. 1 i 2, powinno nastąpić w formie pisemnej pod rygorem nieważności takiego oświadczenia i powinno zawierać uzasadnienie.
4. W wypadku odstąpienia od umowy Wykonawcę oraz Zamawiającego obciążają następujące obowiązki:
 - 1) Wykonawca zabezpieczy przerwane roboty w zakresie obustronnie uzgodnionym na koszt tej strony, z której to winy nastąpiło odstąpienie od umowy,
 - 2) Wykonawca zgłosi do dokonania przez Zamawiającego odbioru robót przerwanych, jeżeli odstąpienie od umowy nastąpiło z przyczyn, za które Wykonawca nie odpowiada,
 - 3) w terminie 10 dni od daty zgłoszenia, o którym mowa w pkt b) powyżej, Wykonawca przy udziale Zamawiającego sporządzi szczegółowy protokół inwentaryzacji robót w toku wraz z zestawieniem wartości wykonanych robót według stanu na dzień odstąpienia; protokół inwentaryzacji robót w toku stanowić będzie podstawę do wystawienia faktury VAT przez Wykonawcę,
 - 4) Zamawiający w razie odstąpienia od umowy z przyczyn, za które Wykonawca nie odpowiada, obowiązany jest do dokonania odbioru robót przerwanych oraz przejęcia od Wykonawcy terenu robót w terminie 10 dni od daty odstąpienia oraz do zapłaty wynagrodzenia za roboty, które zostały wykonane do dnia odstąpienia.



5. Jeżeli Wykonawca będzie wykonywał przedmiot umowy wadliwie, albo sprzecznie z umową Zamawiający może wezwać go do zmiany sposobu wykonywania umowy i wyznaczyć mu w tym celu odpowiedni termin; po bezskutecznym upływie wyznaczonego terminu Zamawiający może od umowy odstąpić, powierzyć poprawienie lub dalsze wykonanie przedmiotu umowy innemu podmiotowi na koszt Wykonawcy.

§ 18

1. Wszelkie zmiany i uzupełnienia treści niniejszej umowy, wymagają aneksu sporządzonego z zachowaniem formy pisemnej pod rygorem nieważności.
2. W wypadku, o którym mowa w ust. 2, Wykonawca może żądać wyłącznie wynagrodzenia należnego z tytułu wykonania części umowy.
3. W wypadku odstąpienia od umowy, Wykonawcę oraz Zamawiającego obciążają następujące obowiązki szczególne:
4. Wykonawca zabezpieczy przerwane roboty w zakresie obustronnie uzgodnionym na koszt tej strony, z której to winy nastąpiło odstąpienie od umowy,
5. Wykonawca zgłosi do dokonania przez Zamawiającego odbioru robót przerwanych, jeżeli odstąpienie od umowy nastąpiło z przyczyn, za które Wykonawca nie odpowiada,
6. w terminie 10 dni od daty zgłoszenia, o którym mowa w pkt b) powyżej, Wykonawca przy udziale Zamawiającego sporządzi szczegółowy protokół inwentaryzacji robót w toku wraz z zestawieniem wartości wykonanych robót według stanu na dzień odstąpienia; protokół inwentaryzacji robót w toku stanowić będzie podstawę do wystawienia faktury VAT przez Wykonawcę,
7. Zamawiający w razie odstąpienia od umowy z przyczyn, za które Wykonawca nie odpowiada, obowiązany jest do dokonania odbioru robót przerwanych oraz przejścia od Wykonawcy terenu robót w terminie 10 dni od daty odstąpienia oraz do zapłaty wynagrodzenia za roboty, które zostały wykonane do dnia odstąpienia.
8. Jeżeli Wykonawca będzie wykonywał przedmiot umowy wadliwie, albo sprzecznie z umową Zamawiający może wezwać go do zmiany sposobu wykonywania umowy i wyznaczyć mu w tym celu odpowiedni termin; po bezskutecznym upływie wyznaczonego terminu Zamawiający może od umowy odstąpić, powierzyć poprawienie lub dalsze wykonanie przedmiotu umowy innemu podmiotowi na koszt Wykonawcy.

§ 19

1. Wszelkie spory, mogące wynikać z tytułu niniejszej umowy, będą rozstrzygane przez sąd właściwy miejscowo dla siedziby Zamawiającego.
2. W sprawach nieuregulowanych niniejszą umową stosuje się przepisy ustaw: ustawy z dnia 29.01.2004r. Prawo zamówień publicznych (Dz. U. z 2007r. Nr 223, poz.1655 wraz ze zmianami), ustawy z dnia 07.07.1994r. Prawo budowlane (Dz. U. z 2006r. Nr 156, poz.1118 z późniejszymi zmianami) oraz Kodeksu cywilnego o ile przepisy ustawy prawa zamówień publicznych nie stanowią inaczej.

§ 20

Umowę sporządzono w czterech jednobrzmiących egzemplarzach, po dwa dla każdej ze stron.

Wykaz załączników:

1. Dokumentacja przetargowa Zamawiającego (Inwestora)



2. Oferta Wykonawcy

ZAMAWIAJĄCY:

WYKONAWCA: